

ИРРИГАТОР ПОЛОСТИ РТА НАСТОЛЬНЫЙ OR-840«air» с автоматическим таймером

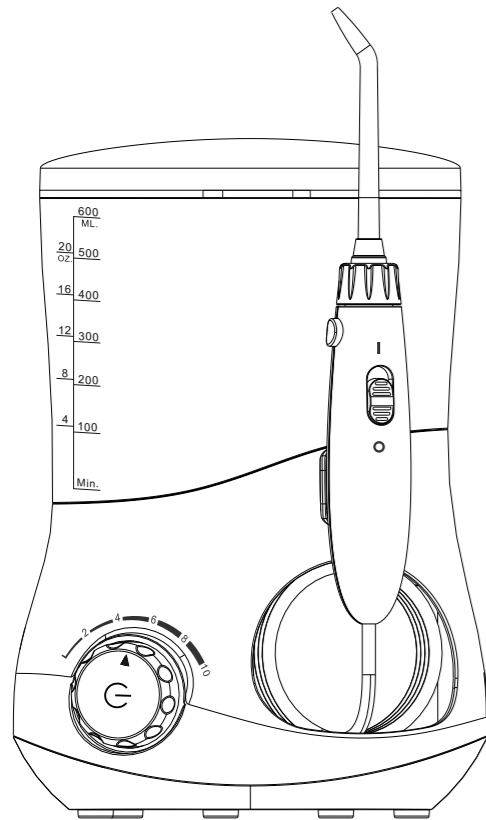

ИНСТРУКЦИЯ ПО ЭКСПЛУАТАЦИИ

6+



Продукт сертифицирован. Соответствует требованиям технических регламентов: ТР ТС 004/2011 "О безопасности низковольтного оборудования"; ТР ТС 020/2011 "Электромагнитная совместимость технических средств"



1. НАЗНАЧЕНИЕ ИРРИГАТОРА

- 1.1. Ирригатор полости рта - инновационный бытовой прибор, предназначенный для гигиены полости рта, массажа десен. Ирригатор служит эффективным предметом гигиены полости рта наряду с электрическими зубными щетками, зубными бальзамами, пастами, флоссами и другими профилактическими средствами.
- 1.2. «По-видимому, традиционные широко применяемые способы гигиенического ухода за полостью рта недостаточны для эффективной профилактики кариеса и заболеваний пародонта». (Лукиных Л.М., Жулев Е.Н., Чупрунова И.Н. Болезни пародонта. – Н. Новгород, 2005). Это действительно так, потому что даже самая эффективная щетка сможет обработать не более 40% поверхности зуба. Но теперь у Вас есть ирригатор! Струя воды под давлением до 680 кПа способна вымыть остатки пищи и бактерии из участков полости рта, ранее недоступных для традиционных средств гигиены. Что выводит чистоту полости рта и сохранение здоровья зубов и десен на совершенно новый уровень.
- 1.3. Ирригатор совершенно необходим при профилактике и терапии болезней пародонта (гингивит, пародонтит, лизис костных тканей), если у Вас есть какие-либо ортодонтические конструкции (мосты, импланты, брекет-системы и др.).
- 1.4. Модель OR-840 предназначена как для индивидуального, так и для семейного использования.

2. ВАЖНАЯ ИНФОРМАЦИЯ!

Перед тем как пользоваться прибором прочтите полностью данную инструкцию и сохраните ее. Если Вы передаете прибор другому лицу, вместе с ним передавайте и инструкцию.

Поставщик и Продавец не несут ответственности за последствия, вызванные неполным ознакомлением с данной инструкцией или непониманием принципов работы данного прибора. Если после ознакомления с инструкцией у Вас возникли какие-либо вопросы - свяжитесь пожалуйста для консультации с профильным специалистом (стоматологом) или технической поддержкой компании Донфил. Пользуясь ирригатором полости рта и комплекующими приспособлениями (далее по тексту - ирригатор или прибор), особенно когда в доме есть дети, Вы должны помнить, что неподходящая операция может привести к ране, ожогам или даже смерти. Строго соблюдайте правила безопасности:

- 2.1. Используйте этот прибор только по его прямому назначению, описанному в данной инструкции.
- 2.2. Не размещайте ирригатор и сетевой адаптер в местах, откуда они могут упасть в ванну, раковину или туалет или будут подвергаться воздействию воды, а также рядом с нагревательными приборами.
- 2.3. Не пользуйтесь прибором, если он упал в воду или другую жидкость - выньте вилку из розетки немедленно.
- 2.4. Не используйте ирригатор принимая ванну.
- 2.5. Поверхность прибора допускается очищать только сухой или влажной тканью. Не допускается мыть прибор в воде или лить на него воду. Если Вы собираетесь протереть ирригатор, сетевой адаптер - предварительно отключите их от электросети. Включать прибор обратно в электросеть можно после того, как он полностью высох.
- 2.6. Не используйте ирригатор, если он неисправен, если у сетевого адаптера повреждена изоляция электрического провода.
- 2.7. При попадании воды в контактный разъем ирригатора (рис.4.1) немедленно удалите её ватным тампоном. Всегда следите за чистотой контактов, не позволяя скапливаться грязи, осадку и т.п.
- 2.8. Ирригатор должен храниться в недоступном для детей месте. Использование прибора, подключаемого к электросети, опасно и поэтому не допускается для детей.
- 2.9. Тщательно инструктируйте и контролируйте детей и людей с ограниченными возможностями о надлежащем использовании ирригатора.
- 2.10. Не используйте ирригатор, если Вы имеете какие-либо раны в полости рта.
- 2.11. Не используйте ирригатор, если Вы носите какие-либо предметы или украшения на губах или зубах. Удалите их до использования прибора.
- 2.12. Место хранения насадок должно быть недоступно для детей. Будьте внимательны!

- при утилизации старых насадок - они могут вызывать удушье при заглатывании.
- 2.13. Не пользуйтесь никакими вспомогательными приспособлениями и принадлежностями, кроме поставляемых или рекомендуемых Поставщиком. В ирригаторе нет заменяемых частей, кроме заменяемых насадок.
- 2.14. Не вставляйте в ирригатор никаких посторонних предметов, нестандартных кабелей и т.п.
- 2.15. Запрещается мыть ирригатор и сетевой адаптер в посудомоечной машине.
- 2.16. Всегда отключайте от электросети ирригатор и сетевой адаптер, если они не используются.

3. КОНФИГУРАЦИЯ И ОРГАНЫ УПРАВЛЕНИЯ

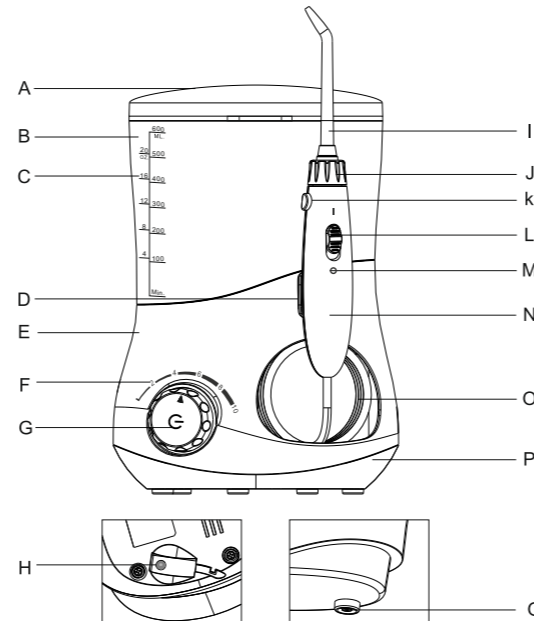

- | | |
|---|---|
| A: Отсек для насадок | I: Насадка |
| B: Резервуар | J: Механизм фиксации насадки |
| C: Метки количества воды | K: Кнопка фиксатора |
| D: Магнитный держатель ручки | L: Переключатель «старт-пауза» в нормальном положении постоянно вверх (открыт для воды) |
| E: Корпус | M: Отметки «Вкл. / Выкл.» |
| F: Шкала регулятора давления | N: Ручка |
| G: Универсальная поворотная ручка (Нажатие: Вкл./Выкл. ирригатора Вращение: Регулировка давления) | O: Шланг |
| H: Разъем для подключения адаптера | P: Нижняя часть резервуара |
| | Q: Клапан резервуара |

6 типов насадок обеспечат полную гигиену полости рта:



- 1) стандартная насадка для общей гигиены
- 2) насадка «корона» для деликатного снятия зубного налета с имплантов, мостов, коронок*
- 3) насадка для чистки языка

4) пародонтальная насадка с резиновым наконечником применяется для промывания чувствительных десен и при пародонтите



5) ортодонтическая насадка для межзубных промежутков и снятия отложений в труднодоступных местах, а также при использовании брекетов и ортодонтических конструкций

6) Назальная насадка является дополнительной опцией, позволяющей значительно расширить возможности Вашего ирригатора и использовать его для промывания и очистки носа, а также профилактики и лечения простудных заболеваний носоглотки. Такой прибор необходим в каждой семье и особенно актуален для жителей мегаполисов, воздух в которых просто насыщен различными микрочастицами, производными выхлопа автомобилей, аллергенами и пр. Природные механизмы очистки носа просто не справляются с таким натиском «тяжелой артиллерии загрязнителей». Поэтому ЛОР-специалисты рекомендуют различные способы безопасного промывания носа, которые не вызывают привыкания и зависимости (подобно многим назальным препаратам). Появление подобной возможности в ирригаторе Donfeel открывает новую эпоху в гигиене носоглотки, а также экономит бюджет семьи: ведь теперь не нужно покупать дополнительные аппараты и тратиться на дорогостоящие составы в аптеке – с этой задачей справится Ваш ирригатор! В случае обычной гигиены носа достаточно использовать в ирригаторе чистую теплую воду, а при простудных заболеваниях в насадках применен принцип капельного орошения носа и воспаленных участков теплым 3-4%-ным раствором морской соли. Подобный принцип используется во многих приборах-ингаляторах и зарекомендовал себя с положительной стороны. Существуют десятки составов, которые содержат раствор морской соли и продаются в аптеках. Подобный раствор несложно приготовить и в домашних условиях. Ингаляции с морской солью помогут при болезнях носоглотки, бронхов, простудах, ОРВИ. Эффективны при лечении тонзиллитов, гнойных ангин, синуситов, ринитов и пр.

4. БЫСТРЫЙ СТАРТ И ЭКСПЛУАТАЦИЯ

4.1. Установите штекер адаптера в разъем на корпусе ирригатора (рис.4.1) Подключите ирригатор к электросети ~110÷240В, 50/60 Гц, выходное напряжение адаптера 12В, макс.ток 1,5А.

4.2. Залейте в резервуар чистую или с раствором Бальзама Донфил воду температурой не выше 40°C. Воду можно заливать в резервуар из кувшина, не снимая его с корпуса ирригатора, при этом избегая попадания на корпус и электрические части. При снятии с корпуса клапан резервуара не герметичен!

В ирригаторе возможно использование только фирменных бальзамов-концентратов (рис.4.2). Не допускается добавление химических компонентов и составов не опробованных и не допущенных компанией Донфил, соды, зубной пасты, растворов трав и др.



Рис.4.1



Рис.4.2

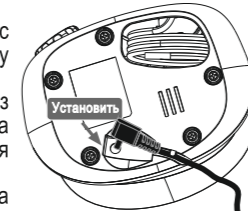

Рис.4.3

Можно заливать воду из кувшина не снимая резервуар с корпуса, соблюдая осторожность



Рис.4.4



Рис.4.5



Рис.4.6

УСТАНОВКА И СНЯТИЕ НАСАДОК

4.3. Выберите нужную насадку, убедитесь в её исправности и установите в ручку (рис.4.5). Опускайте насадку в гнездо до момента срабатывания фиксатора (услышите характерный щелчок). Если срабатывания фиксатора не происходит, то Вы вставляете насадку с недостаточным усилием.

Снятие насадки производится движением вверх только после разблокировки кнопкой фиксатора (рис.4.6)!

Все насадки имеют регламентированный срок службы:
- стандартные не более 6 месяцев;
- специализированные не более 2-3 месяцев.

4.4. Внимание! Сначала поместите насадку в рот, а уже затем включайте ирригатор. Начинать использование прибора надо с самого низкого давления.

4.5. Нажмите на поворотную ручку для включения прибора (рис.4.7), далее выберите регулятором наиболее приемлемое для Вас давление воды и начинайте процедуру ирригации.

4.6. Если вода не пошла сразу, то образовалась воздушная пробка. Для её удаления при работающем ирригаторе втяните в себя воздух из насадки, как будто пьете напиток из трубочки и вода пойдет.

4.7. Правильно струя воды должна подаваться под углом 90° (рис.4.8) к поверхности зуба. Неправильно, когда угол 45° и менее (рис.4.9) - через некоторое время это может вызвать эрозию десны.



Рис.4.7



Рис.4.8

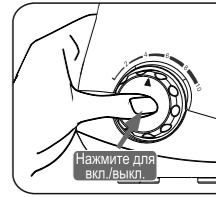

Рис.4.9

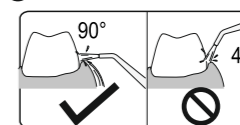

Рис.4.10



Рис.4.11



Рис.4.12

4.8. Расстояние от насадки до зуба определяется пользователем самостоятельно, исходя из требуемой интенсивности воздействия.

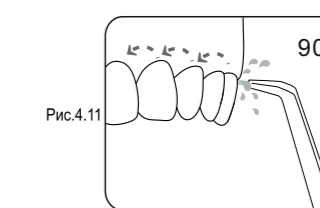
4.9. Переключатель «старт-пауза» (рис.4.14) в ручке ирригатора служит для экстренной остановки потока жидкости в случае болевых ощущений и т.п. В нормальном положении всегда находится вверх (открыт для воды). Переключатель «старт-пауза» является гидравлическим, поэтому не следует каждый раз перед включением или выключением ирригатора использовать этот выключатель во избежание его быстрого износа.

Если Вы остановили воду кнопкой «старт-пауза» в момент работы насоса ирригатора на максимальном режиме, то создается избыточное давление. Чтобы избежать поломки, в насосе включается обратный клапан, который сбрасывает давление в системе. При этом через технические отверстия внизу прибора может выйти несколько капель воды. Это является нормальной ситуацией.

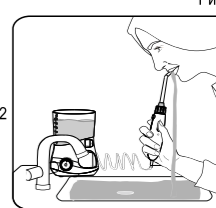
4.10. Ирригатор имеет встроенный таймер, который делает паузы каждые 30 сек. для перехода к другому участку полости рта, а через 2 мин автоматически отключает прибор по завершении сеанса.

4.11. Допускается непрерывная работа прибора не более 2 сеансов (4 минуты), далее необходим перерыв 30 мин для охлаждения деталей.

4.12. Если Вы использовали раствор бальзама, то следует прогнать через прибор 100-150мл чистой воды во избежание засоров и образования осадка в насосе.

4.13. Если со временем возник неприятный запах - это сигнал, что в гидросистеме ирригатора появились бактерии, которые могли попасть в прибор через сплуну, сырость или из воздуха. Для удаления бактерий заполните 20% резервуара 40%-ным водным раствором медицинского спирта и кратковременно включите ирригатор так, чтобы спирт начал выходить из насадки. Выключите ирригатор и оставьте его в таком положении на 30 минут, после чего включите и прогоните через прибор чистую воду - очистка гидросистемы завершена.

4.14. После использования прибора отключите его от сети, положите насадки для хранения в отсек, вытрите прибор насухо (рис.4.15).

4.15. Не допускается мыть детали ирригатора и насадки абразивными и кислотными средствами, разрушающими пластик, а также погружать их в кипяток.

4.16. Для удаления конденсата из внутренних полостей прибора необходимо помещать его в сухое помещение на срок не менее 12 часов, 1-2 раза в неделю. Это важная рекомендация и её выполнение значительно продлит срок службы прибора.

4.17. Очистку и дезинфекцию насадок производите спиртом или в специальных ультразвуковых очистителях.



Рис.4.13



Рис.4.14

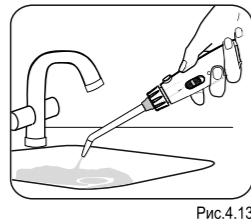

Рис.4.15

5. ИСПОЛЬЗОВАНИЕ СПЕЦИАЛЬНЫХ НАСАДОК

5.1. Насадка для чистки языка (рис.5.1) предназначена для мягкого снятия бактериального налета.

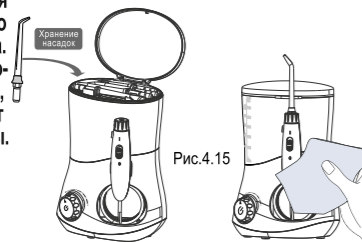

Рис.5.1

5.2. Ортодонтальная насадка (рис.5.2) эффективна для гигиены брекет-систем. Маленькая щеточка проникает к труднодоступным участкам и удаляет остатки пищи и бактерии.

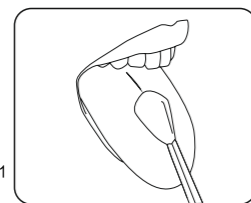

Рис.5.2

5.3. Пародонтальная насадка позволяет проводить промывание чувствительных и воспаленных десен, в том числе и по назначению стоматолога в комплексе физиотерапии пародонтита (рис.5.3; 5.4).



Рис.5.3

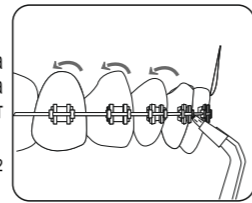

Рис.5.4

5.4. Насадка для деликатного снятия зубного налета с 3-мя микропучками щетины "корона" (рис.5.5).

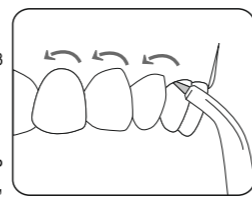
Применяется после установки имплантов, мостов, коронок для лучшего заживления и нежной гигиены прилегающих тканей.

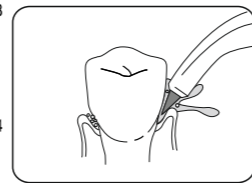

Рис.5.5

5.5. Назальная насадка - полезная гигиеническая опция для Вашего ирригатора, позволяющая проводить промывание носоглотки. Эффективно удаляет слизь, бактерии, пыльцу и другие аллергены - профилактики респираторных заболеваний.

В резервуар ирригатора заливается очищенная теплая вода с температурой не выше 40С. Вода заливается из расчета 100-150 мл на одного человека.

Можно приготовить 3-4%-ный раствор морской соли: в расчете на одного человека в 150 мл воды добавить 0,5 чайной ложки соли.

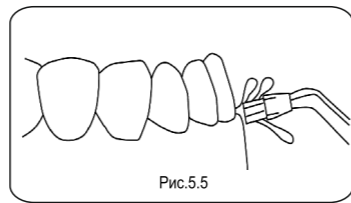
Раствор готовится в отдельной посуде (например чашке), а уже затем добавляется в резервуар.



Рис.5.6

После запуска ирригатора насадка поочередно подносится к ноздрям и происходит промывание пазух носа (рис.5.6).

Если использовался раствор соли - после процедуры обязательно прогоните через ирригатор не менее 150 мл чистой воды.

ВНИМАНИЕ! Начинайте с минимального давления струи – обратите внимание, чтобы регулятор давления находился в крайнем левом положении! При малейшем риске захлебывания все процедуры остановите! Не является лекарственным средством, перед применением проконсультируйтесь с врачом!

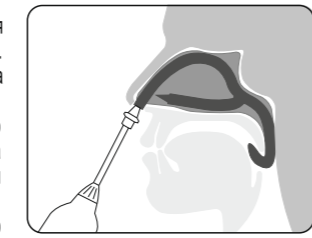
6. РЕШЕНИЕ ВОЗМОЖНЫХ ПРОБЛЕМ

ПРОБЛЕМА	ВОЗМОЖНАЯ ПРИЧИНА	РЕШЕНИЕ
Ирригатор не включается	1) Нет подключения к электросети. 2) В розетке нет напряжения.	1) Проверьте подключение к сети. Отключите и включите заново. 2) Подключите к другой розетке.
Течь воды из под насадки	1) Насадка плохо установлена или установлена не до конца. 2) Насадка засорилась или износилось основание насадки. 3) Износ фиксатора насадки.	1) Установите насадку до щелчка пружины фиксатора 2) Замените насадку на новую 3) Обратитесь в тех.поддержку
Низкое давление или вода не идет из насадки	1) Насадка засорилась 2) Возникла воздушная пробка 3) Износ деталей насоса	1) Замените насадку на новую. 2) При работающем ирригаторе втяните в себя воздух из насадки - вода пойдет. 3) Обратитесь в тех.поддержку.

7. ЗАКАЗ РАСХОДНЫХ МАТЕРИАЛОВ И ЗАПЧАСТЕЙ

Для заказа расходных материалов, запчастей к Вашему ирригатору Вы можете обратиться в компанию, где приобретался прибор или напрямую в компанию Донфил:

- по телефону горячей линии: +7-495-7710576

- по электронной почте: donfeel@bk.ru

- skype: donfeelm

- в центральный сервис: 141014, Московская обл., г.Мытищи, ул.В.Волошиной,

д.19/16, офис 207, ООО "Донфил".

Возможна доставка в любую точку мира.

8. УСЛОВИЯ ГАРАНТИИ

8.1. Поставщик гарантирует нормальную работу ирригатора OR-840 в течение 12 (двенадцати) месяцев с момента покупки при соблюдении условий эксплуатации и гарантии, перечисленных в данной инструкции. Дата покупки отмечается в чеке (накладной) и гарантийном талоне. При отсутствии гарантийного талона и документов на покупку, Поставщик или уполномоченные им организации вправе отказать в ремонте или замене в связи с невозможностью определить происхождение прибора и фактический срок его эксплуатации. Расчетный срок службы прибора составляет 2 (два) года (исчисляется с даты покупки).

8.2. Ирригатор предназначен для личного использования, коммерческая эксплуатация в клиниках и кабинетах гигиены не допускается.

8.3. Приобретая ирригатор помните, что это предмет индивидуальной гигиены, и, согласно Законодательства РФ, он не подлежит замене или возврату только лишь по причине желания Покупателя. Поэтому при заключении Договора купли-продажи подразумевается, что Покупатель ознакомился с инструкцией по эксплуатации, условиями гарантии и не имеет претензий к внешнему виду, цвету, техническим характеристикам и комплектности ирригатора.

8.4. Поставщик и Продавец принимают претензии относящиеся только к неисправностям ирригатора. Гарантия не распространяется на расходные детали и элементы, подверженные естественному износу (за исключением производственных дефектов, определяемых при покупке, либо в первые 14 дней эксплуатации):

- сменные насадки;
- резиновые прокладки и механизм крепления насадок;
- световые индикаторы (лампы)

Указанные детали могут быть приобретены или заменены по желанию Владельца ирригатора за отдельную плату.

8.5. Если у Вас появились какие-либо вопросы по работе или качеству ирригатора - предварительно проконсультируйтесь с сотрудниками компании Донфил или уполномоченной торгующей организацией.

8.6. По всем вопросам о работе прибора Вы можете обратиться:

- по телефону горячей линии: +7-495-7710576

- по электронной почте: donfeel@bk.ru

- в центральный сервис: 141014, Московская обл., г.Мытищи, ул.В.Волошиной,

д.19/16, офис 207, ООО "Донфил"

- в компанию, где приобретался прибор.

8.7. Технические характеристики ирригатора подтверждены протоколами испытаний, выполненными по утвержденным методикам при сертификации. Претензии к исправному прибору, основанные лишь на каких-либо самостоятельных измерениях Покупателя, испытаниях по другим методикам без наличия надлежащей лицензии, условий, аппаратуры требуемого состава и класса точности, не являются основанием для замены прибора на другой экземпляр или возврата денег.

8.8. При рассмотрении претензии Поставщик или уполномоченная им организация выполняют комплекс исследований для определения характера неисправности прибора и причины её появления. Каких-либо дополнительных испытаний и экспертиз Поставщик или уполномоченная им организация проводить не обязаны.

8.9. В процессе эксплуатации подвижные элементы гидравлической системы подвержены естественному износу и старению, что является нормальной ситуацией. Поэтому в течение гарантийного периода допускается снижение давления струи - до 20% от первоначального значения. Поставщик и Продавец не обязаны проводить бесплатную замену изношенных частей, если ирригатор сохраняет работоспособность.

8.10. Не принимаются претензии по качеству и неисправностям следующих приборов:

- имеющих внешние и внутренние повреждения, в том числе вызванные небрежной эксплуатацией (трещины, сколы, царапины, вмятины, оплавления пластика, перегрев из-за повышенной нагрузки, отсутствие фрагментов корпуса, повреждения кабелей, штекеров, вилок, разъемов и др.), а также химические повреждения деталей из-за применения неразрешенных компонентов;
- со следами самостоятельного ремонта или разборки;
- со следами коротких замыканий из-за неправильного подключения или воздействия воды;

- с повреждениями насадок и деталей, вызванными небрежной эксплуатацией.

- со следами падения в воду либо попадания воды внутрь прибора;

- со следами засоров из-за грязной воды, плохой очистки прибора или применения каких-либо добавок без консультации с Поставщиком;

- имеющих неисправности, вызванные неправильной эксплуатацией или неполным ознакомлением с инструкцией.

- при расхождении даты производства, либо серийного номера (при наличии), выбитых на корпусе прибора с указанными в гарантийном талоне.

8.11. Ирригатор имеет брызгозащитную конструкцию (класс водонепроницаемости IPX4). Однако, не следует помещать его целиком в воду, принимать душ, ванну с ним, размещать под струей воды и т.п. Постоянное наличие на металлических деталях и контактах даже небольшого количества воды может вызвать коррозию, быстрый выход деталей из строя или даже короткое замыкание, что не является гарантийным случаем.

8.12. Ирригатор это прибор, содержащий прецизионные и миниатюрные детали. Поэтому, во избежание перегрузок и перегрева, допускается непрерывная работа ирригатора только на протяжении 2 (двух) циклов, т.е. опорожнение 2 полных резервуаров воды. Далее необходим обязательный перерыв 30 минут для охлаждения. При несоблюдении временных интервалов работы возможен перегрев и выход из строя деталей ирригатора. В этом случае их замена производится в сервисе за отдельную плату, т.к. перегрузки ирригатора, произошедшие по вине Владельца не являются гарантийным случаем.

8.13. **Важно!** обычная водопроводная вода чиста лишь на первый взгляд. На самом деле она содержит мельчайшую взвесь из реактивов, извести, металлических фрагментов труб, солей, песка и пр. Эта взвесь - источник засора точных деталей ирригатора. Помните об этом и применяйте для заправки отфильтрованную кипяченую воду комнатной температуры.

8.14. Совместно с ирригатором допускается применение только сертифицированных концентратов «Donfeel» (Донфил). Поставщик и Продавец не несут ответственности за последствия и поломки ирригатора, вызванные применением средств не сертифицированных компаний Donfeel, отваров трав, растворов лекарств, зубных паст и т.п.

8.15. Поставщик оставляет за собой право вносить усовершенствования в конструкцию и характеристики прибора в процессе производства, которые могут быть не отражены в данной инструкции. Внешний вид и цвет прибора могут немного отличаться от изображений, представленных на упаковке.

8.16. Поставщик не несет ответственность за ущерб здоровью, вызванный неправильной эксплуатацией прибора, за возможный ущерб третьим лицам, домашним животным и т.п.

8.17. При наступлении гарантийного случая, Покупатель предоставляет прибор для экспертизы и ремонта **строго в чистом виде**. В случае наличия каких-либо загрязнений Поставщик оставляет за собой право отказать в приеме такого изделия на экспертизу, либо взять дополнительную плату за чистку по расценкам компании на момент обращения.

9. ТЕХНИЧЕСКИЕ ХАРАКТЕРИСТИКИ

- ВХОДНОЕ ПЕРЕМЕННОЕ НАПРЯЖЕНИЕ 110 ± 240 В, 50 Гц;

- НОМИНАЛЬНАЯ МОЩНОСТЬ МОЩНОСТЬ 18 Вт ± 20%;

- ЕМКОСТЬ РЕЗЕРВУАРА - 600 мл;

- ВРЕМЯ ПОЛНОГО РАСХОДА ВОДЫ ИЗ РЕЗЕРВУАРА 90-120 сек;

- РАСЧЕТНОЕ ДАВЛЕНИЕ СТРУИ от 80 до 680 кПа ± 20%;

- РАСЧЕТНОЕ КОЛИЧЕСТВО ПУЛЬСАЦИЙ ВОДЯНОЙ СТРУИ от 1250 до 1700 ± 20%;

- КЛАСС ВОДОНЕПРОНИЦАЕМОСТИ - IPX4;

- ВОЗРАСТНЫЕ ОГРАНИЧЕНИЯ: 6+;

- РАСЧЕТНЫЙ СРОК СЛУЖБЫ ПРИБОРА 2 (ДВА) ГОДА (ИСЧИСЛЯЕТСЯ С ДАТЫ ПРОДАЖИ)

10. КОМПЛЕКТНОСТЬ

Ирригатор - 1 шт, стандартная насадка - 2 шт, ортодонтальная насадка - 1 шт; пародонтальная насадка - 1 шт; насадка для чистки языка - 1 шт; инструкция по эксплуатации - 1 шт.

*Примечание.

В стандартный комплект ирригатора входят не все насадки, описанные в данной инструкции. Необходимые насадки можно приобрести отдельно.

11. МЕДИЦИНСКИЕ ГАРАНТИИ

11.1. Поставщик и Продавец информируют Покупателя, что ирригатор полости рта - бытовой прибор, основным назначением которого является гигиена полости рта в домашних условиях. Если Вам необходима специальная физиотерапия - следует обратиться к стоматологу для назначения процедур на оборудовании медицинского назначения.

11.2. Имеются противопоказания: по всем медицинским вопросам совместности процедуры гигиены ирригатором обращайтесь за консультацией к Вашему доктору. Если Вы не уверены в безвредности процедуры процедуры - не применяйте ирригатор без консультации с врачом!

2.5. Ирригатор можно использовать начиная с 6 лет, дети до 12 лет проходят все процедуры только в присутствии взрослых. Людям с ограниченными физическими возможностями рекомендуется применять ирригатор с подстраховкой других лиц или в присутствии медперсонала. **При малейшем риске захлебывания процедуры прекратите!**