

# OMRON



- ⓔⓃ Instruction Manual
- ⓔⓣ Istruzioni per l'uso
- ⓔⓔ Gebrauchsanweisung
- ⓔⓕ Mode d'emploi
- ⓔⓓ Gebruiksaanwijzing
- ⓔⓖ Manual de instrucciones
- ⓔⓗ Руководство по эксплуатации
- ⓔⓐ كتيب الإرشادات
- ⓔⓑ Наръчник с инструкции
- ⓔⓐ Návod k obsluze
- ⓔⓔ Brugsanvisning
- ⓔⓕ Εγχειρίδιο Οδηγιών
- ⓔⓖ Kasutusjuhend
- ⓔⓗ Käyttöohje
- ⓔⓐ Upute za korištenje
- ⓔⓑ Használati útmutató
- ⓔⓐ Naudojimo instrukcija
- ⓔⓑ Lietošanas instrukcija
- ⓔⓐ Bruksanvisning
- ⓔⓑ Instrukcja obsługi
- ⓔⓐ Manual de Instruções
- ⓔⓑ Manual de utilizare
- ⓔⓐ Navodila za uporabo
- ⓔⓑ Návod na obsluhu
- ⓔⓐ Instruktionsmanual
- ⓔⓑ Kullanma Kılavuzu

## HN286 Digital Personal Scale

A Good Sense of Health

IM-HN-286-E-01-05/2010  
5329447-7A



- EN** Thank you for purchasing the OMRON Digital Personal Scale. Before using this scale for the first time, please be sure to read this Instruction Manual carefully and use the scale safely and properly. Please keep this Instruction Manual at hand all the time for future reference.
- IT** Grazie per aver acquistato la bilancia pesapersone digitale OMRON. Prima di utilizzarla per la prima volta l'unità, leggere attentamente il presente manuale di istruzioni; utilizzare sempre l'unità correttamente e in piena sicurezza. Tenere sempre a portata di mano il manuale di istruzioni per farvi riferimento in futuro.
- DE** Vielen Dank, dass Sie sich für die OMRON Digitale Personenwaage entschieden haben. Lesen Sie bitte aufmerksam die Gebrauchsanweisung, bevor Sie diese Waage zum ersten Mal verwenden, und behandeln Sie die Waage vorsichtig und sachgemäß. Bitte bewahren Sie diese Gebrauchsanweisung jederzeit griffbereit für die künftige Verwendung auf.
- FR** Merci d'avoir acheté la balance personnelle numérique OMRON. Avant la première utilisation, lisez attentivement le présent mode d'emploi afin d'utiliser la balance correctement et en toute sécurité. Conservez ce mode d'emploi à portée de main en permanence pour vous y référer ultérieurement.
- NL** Hartelijk dank voor het aanschaffen van de OMRON Digitale personenweegschaal. Lees voordat u deze weegschaal voor het eerst gebruikt de gebruiksaanwijzing zorgvuldig door en gebruik de weegschaal veilig en op de juiste manier. Houd deze gebruiksaanwijzing bij de hand, zodat u deze later kunt raadplegen.
- ES** Gracias por adquirir la báscula personal digital OMRON. Antes de utilizar esta báscula por primera vez, asegúrese de leer atentamente este manual de instrucciones y utilizar la báscula de un modo correcto y seguro. Mantenga este manual de instrucciones a mano en todo momento para futuras consultas.
- RU** Благодарим за приобретение персональных цифровых весов OMRON. Перед первым использованием прибора внимательно прочтите руководство по эксплуатации и используйте прибор в соответствии с инструкциями. Сохраните данное руководство и обращайтесь к нему по мере необходимости.
- AR** شكرًا لشرائكم الميزان الشخصي الرقمي من OMRON. قبل استخدام الجهاز لأول مرة، يُرجى قراءة كتيب التعليمات بعناية واستخدام الجهاز بالطريقة السليمة واللائقة الموصى بها. يُرجى الاحتفاظ بكتيب الإرشادات هذا في متناول اليد للرجوع إليه مستقبلاً.
- BG** Благодарим ви за покупката на цифровия персонален кантар на OMRON. Преди да започнете да използвате кантара, моля, внимателно прочетете това ръководство с инструкции и използвайте кантара по безопасен и правилен начин. Моля, пазете това ръководство с инструкции на удобно място за бъдеща справка.
- CS** Děkujeme vám, že jste si koupili digitální osobní váhu OMRON. Před prvním použitím váhy si prosím pečlivě přečtěte tento návod k obsluze, abyste mohli váhu používat správně a bezpečně. Mějte prosím návod k obsluze vždy po ruce, abyste do něj mohli kdykoli nahlédnout.
- DA** Tillykke med din nye digitale OMRON-bædevægt. Før du bruger vægten første gang, bedes du læse denne brugsanvisning omhyggeligt og bruge vægten sikkert og korrekt. Gem brugsanvisningen til senere brug.
- EL** Σας ευχαριστούμε που αγοράσατε την Ψηφιακή ζυγαριά μπάνιου της OMRON. Πριν χρησιμοποιήσετε αυτήν τη ζυγαριά για πρώτη φορά, παρακαλούμε φροντίστε να διαβάσετε αυτό το Εγχειρίδιο οδηγιών με προσοχή και να χρησιμοποιήσετε τη ζυγαριά σωστά και με ασφάλεια. Φυλάξτε αυτό το Εγχειρίδιο οδηγιών για μελλοντική αναφορά.
- ET** Täname teid OMRONi digitaalise personaalkaalu ostu eest. Enne kaalu esmakordset kasutamist lugege hoolikalt läbi käesolev kasutusjuhend ning kasutage kaalu ohutult ja nõuetekohaselt. Hoidke käesolevat kasutusjuhendit alati käepärast edaspidiseks kasutamiseks.
- FI** Kiitämme OMRON:in digitaalisen henkilövaa'an ostamisesta. Lue tämä käyttöohje huolellisesti ennen vaa'an käyttöä, jotta osaat käyttää vaaka turvallisesti ja oikein. Pidä käyttöohje aina käsillä myöhempää tarvetta varten.
- HR** Zahvaljujemo Vam što ste kupili digitalnu osobnu vagu OMRON. Prije prve uporabe vage pažljivo pročitate ove Korisničke upute te vagu koristite sigurno i na ispravan način. Ove Korisničke upute imajte pri ruci za ubuduće.
- HU** Köszönjük, hogy az OMRON digitális szobamérleget vásárolta. Mielőtt használna venné a mérleget, feltétlenül olvassa el alaposan a használati utasítást, és használja biztonságosan és rendeltetésszerűen a mérleget. Tartsa mindig kéznél a használati utasítást, hogy később referenciaként használhassa.
- LT** Dėkojame, kad įsigijote „OMRON“ skaitmenines asmenines svarstyklės. Prieš naudojimą atidžiai perskaitykite naudojimo instrukciją, tada saugiai ir tinkamai naudokite svarstyklės. Naudojimo instrukciją visada laikykite po ranka, kad galėtumėte atsiversti vos tik prireikus.
- LV** Pateicamies, ka iegādājāties OMRON personiskos digitālos svarus. Pirms svaru lietošanas, lūdz, uzmanīgi izlasiet lietošanas instrukciju, lai varētu pareizi izmantot ierīci. Lūdzu, saglabāiet šo lietošanas instrukciju plašākas informācijas ieguvei nākotnē.
- NO** Takk for at du har kjøpt denne digitale personvekten fra OMRON. Les nøye gjennom denne brukerveiledningen før du bruker vekten for første gang, og pass på at du bruker den riktig. Ta vare på denne brukerveiledningen, slik at du kan slå opp i den når du trenger det.
- PL** Dziękujemy za zakup osobistej wagi cyfrowej OMRON. Przed pierwszym użyciem wagi należy dokładnie przeczytać niniejszą instrukcję obsługi i stosować się do zawartych w niej informacji. Instrukcję tę należy zachować w pobliżu wagi w celach referencyjnych.
- PT** Obrigado por ter adquirido a balança pessoal digital da OMRON. Antes de utilizar esta balança pela primeira vez, leia cuidadosamente o presente manual de instruções e utilize a balança de forma segura e adequada. Guarde este manual de instruções num local acessível para consulta futura.
- RO** Vă mulțumim pentru achiziția cântarului digital personal OMRON. Înainte de a utiliza acest cântar pentru prima dată, citiți cu atenție acest Manual de Instrucțiuni și utilizați cântarul corect și în condiții de siguranță. Păstrați acest Manual de Instrucțiuni în permanență la îndemână, pentru consultări ulterioare.
- SL** Zahvaljujemo se vam za nakup digitalne osebne tehtnice OMRON. Pred prvo uporabo tehtnice pazljivo preberite ta priročnik z navodili, da boste tehtnico uporabljali varno in pravilno. Prosimo vas, da ta priročnik z navodili shranite na dosegju za prihodnjo uporabo.
- SK** Ďakujeme Vám, že ste si kúpili digitálnu osobnú váhu OMRON. Pred prvým použitím tejto váhy si dôkladne prečítajte tento návod a váhu používajte predpísaným spôsobom a v zmysle uvedených bezpečnostných pokynov. Tento návod majte stále pre prípad potreby pri ruke.
- SV** Tack för att du valde OMRON digital personvåg. Innan du använder vågen för första gången bör du läsa igenom användarhandboken noga så att du använder vågen säkert och på rätt sätt. Spara alltid användarhandboken så att den finns tillhands för framtida behov.
- TR** OMRON Dijital Kişisel Tartısını satın aldığınız için teşekkürler. Bu üniteyi kullanmadan önce, bu Kullanım Kılavuzunu dikkatli bir şekilde okuyun ve üniteyi güvenli ve talimatlara uygun şekilde kullanın. Bu Kullanım Kılavuzunu daha sonra başlamak üzere ulaşılabileceğiniz bir yerde saklayın.

- EN** Starting
- IT** Avvio
- DE** Inbetriebnahme
- FR** Mise en service
- NL** Ingebruikname
- ES** Puesta en marcha
- RU** Начало эксплуатации
- AR** البدء
- BG** Стартване
- CS** Zapnutí přístroje
- DA** Start
- EL** Πριν από τη χρήση
- ET** Alustamine
- FI** Käynnistys
- HR** Započinjanje
- HU** Használatba vétel
- LT** Įjungimas
- LV** Lietošanas sākšana
- NO** Starte
- PL** Włączanie
- PT** Iniciar
- RO** Pornire
- SL** Začetek
- SK** Uvedenie do činnosti
- SV** Börja använda
- TR** Başlangıç

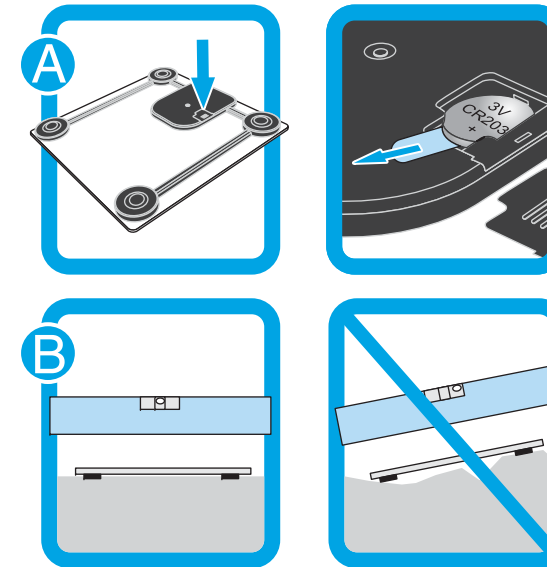

- EN** Unit switch kg/lb/st
- IT** Cambio unità kg/lb/st
- DE** Einheitenumstellung kg/lb/st
- FR** Changement d'unités kg/lb/st
- NL** Eenheid wijzigen (kg/lb/st)
- ES** Cambio de unidad a kg/lb/st
- RU** Переключение единицы измерения (кг/фунт/стоун)
- AR** تبديل الوحدة كجم/رطل/حجر
- BG** Превключване на единици кг/лб/ст
- CS** Přepínání jednotek kg/lb/st
- DA** Enhedsvælger kg/lb/st
- EL** Διακόπτης μονάδας kg/lb/st
- ET** Kaaluühikute muutmine kg/lb/st
- FI** Yksikköjen vaihto kg/lb/st
- HR** Promjena jedinica kg/lb/st
- HU** Mértékegység váltása: kg/lb/st
- LT** Matavimo vienetų jungiklis kg / lb / st (kilogramų / svarų / stonų)
- LV** Mērvienības slēdzis kg/lb/st (kilogrami/mārciņš/stouni)
- NO** Bytte måleenhet kg/lb/st
- PL** Przełączanie jednostek kg/lb/st
- PT** Interruptor da unidade kg/lb/st
- RO** Comutator unități de măsură kg/lb/st
- SL** Preklop med kg/lb/st
- SK** Nastavenie jednotky kg/lb/st
- SV** Växla enhet kg/lb/st
- TR** Birim değişimi kg/lb/st

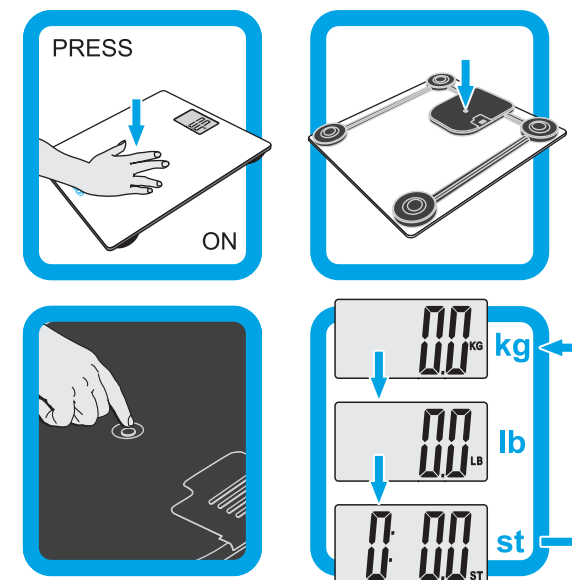

- (EN) Weighing
- (IT) Controllo del peso
- (DE) Wiegen
- (FR) Pesée
- (NL) Weegen
- (ES) Cómo pesarse
- (RU) Взвешивание
- (AR) الوزن
- (BG) Претегляне
- (CS) Vážení
- (DA) Vejning
- (EL) Ζύγισμα
- (ET) Kaalumine
- (FI) Punnitus
- (HR) Vaganje
- (HU) Súlymérés
- (LT) Svėrimas
- (LV) Svēršanās
- (NO) Veie
- (PL) Ważenie
- (PT) Pesagem
- (RO) Cântărire
- (SL) Tehtanje
- (SK) Váženie
- (SV) Vågning
- (TR) Ağırlık ölçümü

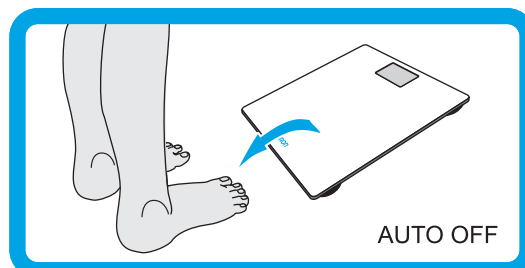
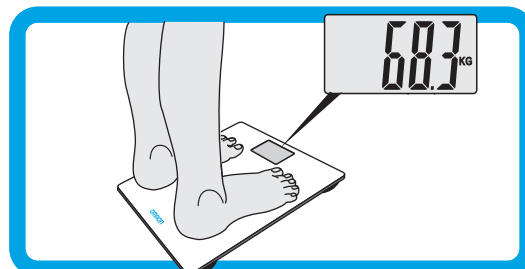
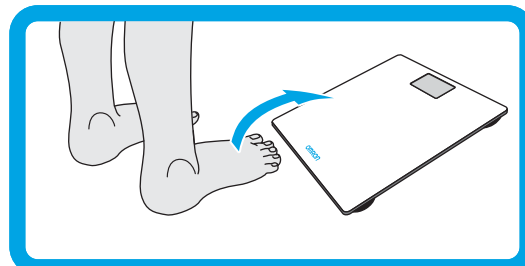

- (EN) Don't move scale just before weighing, because weighing results may be affected.
- (IT) Non spostare la bilancia appena prima di pesarsi, in quanto ciò potrebbe influire sulla misurazione del peso.
- (DE) Waage kurz vor dem Wiegen nicht mehr bewegen, da ansonsten die Messergebnisse beeinträchtigt werden.
- (FR) Ne déplacez pas la balance juste avant la pesée, car les résultats pourraient être faussés.
- (NL) Verplaats de weegschaal niet net voor gebruik, omdat dit de weegresultaten kan beïnvloeden.
- (ES) No mueva la báscula justo antes de pesarse ya que los resultados del peso podrían variar.
- (RU) Не двигайте прибор перед взвешиванием, в противном случае это может повлиять на результаты измерений.
- (AR) لا تحرك الجهاز قبل القياس مباشرة، حيث قد يؤثر هذا على نتائج قياس الوزن.
- (BG) Не местете кантара непосредствено преди претегляне, тъй като това може да повлияе на резултатите.
- (CS) Váhou těsně před vážením nehýbejte, mohlo by dojít k ovlivnění výsledků vážení.
- (DA) Flyt ikke vægten lige før vejning, det kan påvirke resultaterne.
- (EL) Μη μετακινήσετε τη ζυγαριά λίγο πριν το ζύγισμα, καθώς μπορεί να επηρεαστούν τα αποτελέσματα του ζυγίσματος.
- (ET) Ärge liigutage kaalu vahetult enne kaalumist, kuna see võib mõjutada kaalumise tulemust.
- (FI) Älä siirrä vaakaa juuri ennen punnitusta, se saattaa vaikuttaa tuloksiin.
- (HR) Vagu nemojte pomicati neposredno prije vaganja jer to može utjecati na rezultate vaganja.
- (HU) Ne helyezze át közvetlenül mérés előtt a mérleget, mert az befolyásolhatja a mérési eredményt.
- (LT) Prieš sverdamiesi, nejudinkite svarstyklį, nes rezultatai gali būti netiksūs.
- (LV) Pirms svēršanās nekustīniet svarus, jo tas var ietekmēt svēršanās rezultātus.
- (NO) Ikke flytt vekten rett før du skal veie deg, det kan påvirke måleresultatet.
- (PL) Nie należy przestawiać wagi tuż przed ważeniem, ponieważ może to wpłynąć na wynik ważenia.
- (PT) Não mova a balança antes da pesagem, porque os resultados da mesma podem ser afectados.
- (RO) Nu deplasați cântarul imediat înainte de cântărire, deoarece rezultatele cântăririi pot fi afectate.
- (SL) Tik pred tehtanjem tehtnice ne premikajte, saj to lahko vpliva na rezultat tehtanja.
- (SK) Váhou bezprostredne pred vážením nehýbte, lebo by to mohlo ovplyvniť výsledok merania.
- (SV) Flytta inte vågen precis före vägning, eftersom det kan påverka vägningens resultat.
- (TR) Tartmadan önce tartıyı hareket ettirmeyin, çünkü tartı sonuçları etkilenebilir.

(EN) Cleaning  
 (IT) Pulizia  
 (DE) Reinigung  
 (FR) Nettoyage  
 (NL) Reiniging  
 (ES) Limpieza  
 (RU) Очистка  
 (AR) التنظيف  
 (BG) Почистване  
 (CS) Čištění  
 (DA) Rengøring  
 (EL) Καθαρισμός  
 (ET) Puhastamine  
 (FI) Puhdistus  
 (HR) Čišćenje  
 (HU) Tisztítás  
 (LT) Valymas  
 (LV) Tīršana  
 (NO) Rengjøring  
 (PL) Czyszczenie  
 (PT) Limpeza  
 (RO) Curățare  
 (SL) Čiščenje  
 (SK) Čistenie  
 (SV) Rengöring  
 (TR) Temizleme

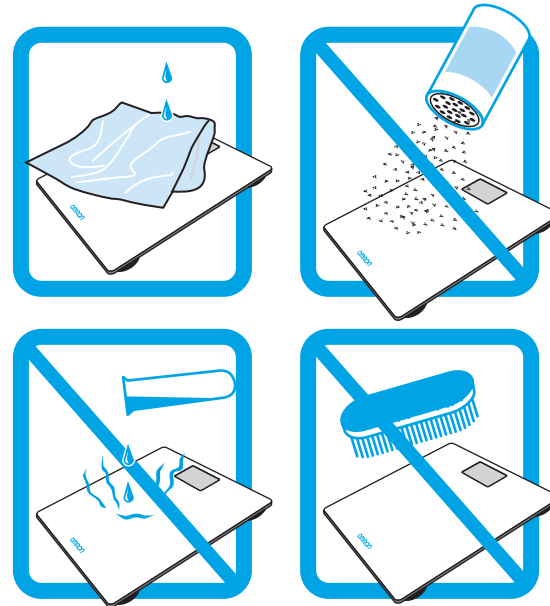

Symbols and definitions are as follows:

**Warning:** Improper use may result in possible death or serious injury.

**Caution:** Improper use may result in injury or property damage.

**Warning:**

- Never start weight reduction or exercise therapy without the instructions of a doctor or specialist.
- Do not use the scale on slippery surfaces, such as a wet floor.
- Keep the scale out of the reach of young children.
- Do not jump onto the scale, or hop up and down on the scale.
- Do not use this scale when your body and/or feet are wet, such as after taking a bath.
- Do not step on the edge or display area of the scale.
- People with disabilities, or who are physically frail, should always be assisted by another person when using this scale. Use a handrail or so when stepping on the scale.
- If battery fluid should get in your eyes, immediately rinse with plenty of clean water. Consult a doctor immediately.
- Do not put your fingers into any slot or inside the scale.
- Use indoors.
- Do not use for purposes other than taking weight.

**Caution:**

- Approved for human use only.
- The scale is slippery glass, be carefully of falling.
- Always clean the scale before use when using the unit with people with a skin disease on foot.

- Do not store in locations that exposed to chemicals or corrosive vapours.
- Please read this instruction manual carefully before use and for further information on the individual functions.
- Do not place the scale against the wall. May cause injured and malfunction.
- Do not disassemble, repair, or remodel the scale.
- Do not use battery not specified for this scale. Do not insert the battery with the polarities in the wrong direction.
- Replace worn battery with a new one immediately.
- Do not dispose of batteries in fire.
- If battery fluid should get on your skin or clothing, immediately rinse with plenty of clean water.
- Remove the battery from this scale when you are not going to use it for a long period of time (approximately three months or more).
- This scale is intended for home use only. It is not intended for use in hospitals or other medical facilities. It does not support the quality standards required for professional use.

**General Advice:**

- For correct measurements:
  - Please store this scale on level ground.
  - Do not place this scale on a cushioned floor surface such as on a carpet or a mat.
  - Do not store any objects on the platform.



(EN) Messages  
 (IT) Messaggi  
 (DE) Meldungen  
 (FR) Messages  
 (NL) Meldingen  
 (ES) Mensajes  
 (RU) Индикация на дисплее  
 (AR) الرسائل  
 (BG) Съобщения  
 (CS) Hlášení  
 (DA) Meddelelser  
 (EL) Μηνύματα  
 (ET) Teated  
 (FI) Huomautuksia  
 (HR) Poruke  
 (HU) Üzenetek  
 (LT) Užrašai ekrane  
 (LV) Ziņojumi  
 (NO) Meldinger  
 (PL) Komunikaty  
 (PT) Mensagens  
 (RO) Mesaje  
 (SL) Sporočila  
 (SK) Indikácie na displeji  
 (SV) Meddelanden  
 (TR) Mesajlar

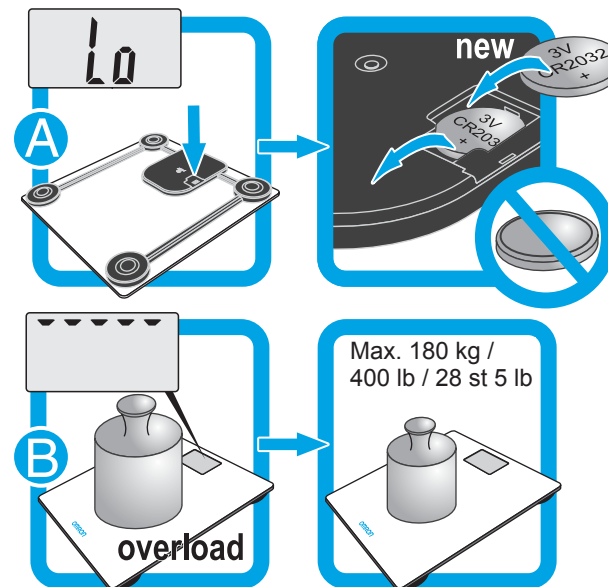

Name	HN286 (HN-286-E)
Product	Digital Personal Scale
Display	0 ~ 180 kg    0.1 kg 0~400 lb:    0.2 lb 0~28 st 5 lb: 0.2 lb 5.0 to 60.0 kg: ± 0.4 kg 60.1 to 100.0 kg: ± 0.6 kg 100.1 to 180.0 kg: ± 1%
Weight Accuracy	
Power Supply	One CR2032 battery (test battery is included)
Battery Life	Approximately 1 year (when scale is used for 4 measurements a day)
Operating Temperature / Humidity	+5°C to +35°C, 30% to 85% RH
Storage Temperature/ Humidity/Air Pressure	-20°C to +60°C, 10% to 95% RH, 700 hPa - 1060 hPa
Weight	Approximately 1.5 kg (battery included)
External Dimensions	Approximately 300 (W) × 18 (H) × 300 (D) mm
Package Contents	Digital Personal Scale, one CR2032 battery for test use of the scale, instruction manual

Note: Subject to technical modification without prior notice.

This device fulfills the provisions of the EMC Directive 2004/108/EC.



OMRON HEALTHCARE EUROPE B.V. guarantees this product for 2 years after date of purchase. The guarantee does not cover battery, packaging and/or damages of any kind due to misuse (such as dropping or physical misuse) caused by the user. Claimed products will only be replaced when returned together with the original invoice / cash ticket.

## Eliminación correcta de este producto (RAEE) y de la pila



La presencia de esta marca en el producto o en el material informativo que lo acompaña indica que al finalizar su vida útil no deberá eliminarse junto con otros residuos domésticos. Para evitar los posibles daños al medio ambiente o a la salud humana que representa la eliminación incontrolada de residuos, separe este producto de otros tipos de residuos y reciclelo correctamente para promover la reutilización sostenible de recursos materiales.

Los usuarios particulares pueden contactar con el establecimiento donde adquirieron el producto o con las autoridades locales pertinentes para informarse sobre cómo y dónde pueden llevarlo para que sea sometido a un reciclaje ecológico y seguro. Los usuarios profesionales pueden contactar con su proveedor y consultar los términos y condiciones del contrato de compra. Este producto no debe eliminarse mezclado con otros residuos comerciales.



Este producto no contiene ninguna sustancia peligrosa. Este símbolo en la pila o en la caja indica que la eliminación de pilas usadas debe realizarse en conformidad con las normativas nacionales sobre eliminación de pilas usadas. Las pilas no forman parte de los residuos domésticos habituales. Deberá entregar las pilas al organismo público municipal encargado de la recogida o en el lugar donde se vende el tipo de pila en particular.

## Примечания по безопасности

Ниже приведены обозначения, используемые в данном руководстве, и их определения.

- ⚠ Внимание!** Неправильное использование может привести к смерти или серьезной травме.
- ⚠ Осторожно!** Неправильное использование может привести к травме или повреждению оборудования.
- ⚠ Внимание!**
  - Прежде чем приступить к снижению веса или физическим упражнениям, обязательно проконсультируйтесь с врачом или другим соответствующим специалистом.
  - Не пользуйтесь прибором на скользких поверхностях, например, на мокром полу.
  - Храните прибор в недоступном для детей месте.
  - Не становитесь на прибор прыжком и не подпрыгивайте на нем.
  - Не пользуйтесь прибором, когда ваше тело и/или стопы влажные (например, после ванны).
  - Не вставляйте на край прибора или на область дисплея.
  - Люди с физическими ограничениями или слабые физически должны пользоваться прибором только с посторонней помощью. Вставляйте на прибор, опираясь руками на поручни или что-либо подобное.
  - При попадании в глаза жидкости из элемента питания немедленно промойте их большим количеством чистой воды. Затем сразу же обратитесь к врачу.
  - Не вводите пальцы ни в какие пазы или внутрь прибора.
  - Используйте в помещении.
  - Не используйте ни в каких иных целях, кроме взвешивания.

- ⚠ Осторожно!**
  - Разрешено использовать только для людей.
  - Прибор сделан из стекла и имеет скользкую поверхность. Соблюдайте осторожность, чтобы не упасть.

- Всегда очищайте прибор перед использованием после взвешивания людей с кожными заболеваниями ступней.
- Не храните прибор в местах, подверженных воздействию химических веществ или едких паров.
- Прежде чем использовать прибор, а также для получения дополнительной информации об отдельных функциях, внимательно прочтите данное руководство.
- Не ставьте прибор к стене. Это может привести к неправильной работе или повреждениям.
- Не разбирайте и не ремонтируйте прибор, а также не меняйте его конструкцию.
- Не следует использовать элементы питания, не предназначенные для данного прибора. Не устанавливайте элементы питания с нарушением полярности.
- Отработавший элемент питания замените новым.
- Не утилизируйте элементы питания путем их сжигания.
- При попадании жидкости из элемента питания на кожу или одежду немедленно промойте их большим количеством чистой воды.
- Вынимайте элементы питания из прибора, если не собираетесь им пользоваться в течение длительного времени (три месяца и более).
- Прибор предназначен только для домашнего использования. Не следует использовать его в больницах и других медицинских учреждениях. Прибор создан без соблюдения стандартов, необходимых для профессионального использования.

### Общие рекомендации

- Для правильного проведения измерений:
  - устанавливайте прибор на ровную поверхность;
  - не ставьте прибор на пол с мягким покрытием (например, на палас или на ковер);
  - не храните никакие вещи на платформе прибора.



## Direcciones

**Fabricante**  
 OMRON HEALTHCARE Co., Ltd.  
 24, Yamanouchi Yamanoshita-cho, Ukyo-ku, Kioto,  
 615-0084 JAPÓN

**Representante en la UE**  
 OMRON HEALTHCARE EUROPE B.V.  
 Kruisweg 577, 2132 NA Hoofddorp, PAÍSES BAJOS  
 www.omron-healthcare.com

**Empresa filial**

OMRON HEALTHCARE UK LTD.  
 Opal Drive Fox Milne,  
 Milton Keynes MK15 0DG, U.K.

OMRON MEDIZINTECHNIK HANDELSGESELLSCHAFT mbH  
 John-Deere-Str. 81a, 68163 Mannheim, ALEMANIA  
 www.omron-medizintechnik.de

OMRON Santé France SAS  
 14, rue de Lisbonne, 93561 Rosny-sous-Bois Cedex, FRANCIA

Fabricado en China

## Технические данные

Наименование	HN286 (HN-286-E)
Изделие	Персональные цифровые весы
Индикация	0–180 кг 0,1 кг 0–400 фунтов: 0,2 фунта 0–28 стоунов 5 фунтов: 0,2 фунта
Точность измерения веса	От 5,0 до 60,0 кг: ± 0,4 кг От 60,1 до 100,0 кг: ± 0,6 кг От 100,1 до 180,0 кг: ± 1%
Источник электропитания	Один элемент питания CR2032 (в комплект поставки входит пробный элемент питания)
Срок службы элементов питания	Приблизительно 1 год (при 4 измерениях в день)
Рабочая температура/влажность	от +5°C до +35°C, относительная влажность от 30% до 85%
Температура/влажность/давление воздуха при хранении	от –20°C до +60°C, относительная влажность от 10% до 95%, 700–1060 гПа
Вес	Приблизительно 1,5 кг (включая элемент питания)
Габаритные размеры	Приблизительно 300 (Ш) x 18 (В) x 300 (Г) мм
Комплект поставки	Персональные цифровые весы, один элемент питания CR2032 для пробного использования прибора, руководство по эксплуатации

Примечание. Технические характеристики могут быть изменены без предварительного уведомления.

Настоящий прибор соответствует требованиям директивы EMC 2004/108/EC.



Компания OMRON HEALTHCARE EUROPE B.V. предоставляет на данное изделие гарантию сроком 2 года с момента покупки. Гарантия не распространяется на элемент питания, упаковку и/или повреждения любого рода, вызванные неправильным использованием прибора пользователем (например, падением или иным физическим воздействием). Замена изделий, возвращаемых по гарантии, осуществляется только при наличии оригинального счета или кассового чека.



Этот символ на продукте или описании к нему указывает, что данный продукт не подлежит утилизации вместе с другими домашними отходами по окончании срока службы. Для предотвращения возможного ущерба для окружающей среды или здоровья человека вследствие неконтролируемой утилизации отходов отделите этот продукт от других типов отходов и утилизируйте его надлежащим образом для рационального повторного использования материальных ресурсов.

Домашним потребителям следует связаться с розничным торговым представителем, у которого был приобретен продукт, или местным органом власти для получения подробной информации о том, куда и как доставить данный прибор для экологически безопасной переработки. Промышленным потребителям надлежит связаться с поставщиком и проверить сроки и условия контракта на закупку. Данный продукт не следует утилизировать совместно с другими коммерческими отходами.



Данный продукт не содержит никаких вредных веществ. Этот символ на элементах питания или их упаковке указывает на то, что утилизация использованных элементов должна проводиться в соответствии с национальными регламентирующими требованиями к утилизации. Элементы питания запрещается выбрасывать вместе с бытовыми отходами. Их следует вернуть в муниципальный пункт приема или по месту продажи элементов питания соответствующего типа.

- لا تقم بتخزين الجهاز في الأماكن المعرضة للكيمياء أو الأبخرة المسببة للتآكل.
- يرجى قراءة كتيب الإرشادات هذا بعناية قبل الاستخدام وللاطلاع على مزيد من المعلومات حول الوظائف الفردية.
- لا تقم بوضع الجهاز قبالة الحائط. قد يتسبب هذا في حدوث إصابات وأعطال.
- لا تقم بفك الجهاز أو إصلاحه أو تعديله.
- لا تستخدم بطاريات غير المخصصة لهذا الجهاز. لا تقم بتركيب البطاريات مع وجود أقطابها في الاتجاه الخاطئ.
- استبدل البطاريات القديمة بأخرى جديدة على الفور.
- لا تتخلص من البطاريات بالقاتها في النار.
- في حالة ملامسة سائل البطارية لجلدك أو ملابسك، اغسلها على الفور باستخدام كمية وفيرة من الماء النظيف.
- انزع البطاريات من هذا الجهاز في حالة عدم استخدامها لفترة طويلة من الوقت (حوالي ثلاثة أشهر أو أكثر).
- هذا الجهاز مُعد للاستخدام المنزلي فقط. إن هذا الجهاز ليس مُعدًا للاستخدام المهني في المستشفيات أو في المرافق الطبية الأخرى. لا يدعم هذا الجهاز معايير الجودة المطلوبة للاستخدام المهني.

### نصائح عامة:

- للحصول على نتائج صحيحة:
- يُرجى وضع هذا الجهاز على الأرض.
- لا تضع هذا الجهاز على سطح أرضية ذات بطانة، مثل سجادة أو حصيرة.
- لا تضع أي شيء على منصة الجهاز.



تظهر الرموز والتعريفات على النحو التالي:  
**تحذير:** قد يؤدي الاستخدام غير الصحيح إلى حدوث الوفاة أو إصابات خطيرة.  
**تنبيه:** قد يؤدي الاستخدام غير الصحيح إلى حدوث إصابات أو إتلاف الممتلكات.

### تحذير:

- لا تبدأ أبدًا عملية إنقاص الوزن أو العلاج بالتمارين الرياضية دون استشارة الطبيب أو الأخصائي.
- تجنب استخدام هذا الجهاز على الأسطح الزلقة، مثل الأرضية المبللة.
- احتفظ بالجهاز بعيدًا عن متناول الأطفال.
- لا تقفز عند الصعود على الجهاز ولا تتواكب فوقه.
- تجنب استخدام هذا الجهاز عندما يكون جسمك و/أو قدمك مبتلئين، كما هو الحال بعد الاستحمام.
- لا تقف على حافة الجهاز أو على منطقة الشاشة الموجودة بالجهاز.
- يجب دومًا مساعدة الأشخاص المعاقين أو ذوي البنى الضعيفة بواسطة شخص آخر عند استخدام هذا الجهاز. حيث يجب الاستناد إلى شيء ما عند الصعود على الجهاز.
- في حالة وصول سائل البطارية إلى داخل عينيك، اغسلها على الفور باستخدام كمية وفيرة من الماء النظيف. يادر باستشارة الطبيب على الفور.
- لا تضع أصابعك في أية فتحة أو في داخل الجهاز.
- استخدم هذا الجهاز في الأماكن المغلقة.
- لا تستخدم هذا الجهاز في أغراض أخرى غير قياس الوزن.

### تنبيه:

- تمت المصادقة على الاستخدام الأدمي فقط.
- تم تصنيع هذا الجهاز من الزجاج الزلوق، لذا احذر الوقوع.
- قم دائمًا بتنظيف الجهاز قبل الاستعمال إذا تم استخدام الجهاز من قبل أشخاص مصابين بأمراض جلدية في القدمين.

## Адреса

### Производитель

OMRON HEALTHCARE Co., Ltd.  
24, Yamanouchi Yamanoshita-cho, Ukyo-ku, Kyoto,  
615-0084 ЯПОНИЯ

### Представитель в ЕС

OMRON HEALTHCARE EUROPE B.V.  
Kruisweg 577, 2132 NA Hoofddorp, НИДЕРЛАНДЫ  
www.omron-healthcare.com

### Филиал

OMRON HEALTHCARE UK LTD.  
Opal Drive Fox Milne,  
Milton Keynes MK15 0DG, U.K.

OMRON MEDIZINTECHNIK HANDELSGESELLSCHAFT mbH  
John-Deere-Str. 81a, 68163 Mannheim, ГЕРМАНИЯ  
www.omron-medizintechnik.de

OMRON Santé France SAS  
14, rue de Lisbonne, 93561 Rosny-sous-Bois Cedex, ФРАНЦИЯ

Сделано в Китае

## البيانات الفنية

اسم المنتج وشاشة	الاسم
ميزان شخصي رقمي	HN286 (HN-286-E)
١٨٠ ~ ٠ كجم	
٤٠٠ ~ ٠ رطل:	
٠,١ كجم	
٠,٢ رطل	
٢٨ ~ ٠ حجر ٥ رطل:	
٠,٢ رطل	
٥٠٠ إلى ٦٠٠٠ كجم: ± ٠,٤ كجم	
٦٠٠١ إلى ١٠٠٠٠ كجم: ± ٠,٦ كجم	
١٠٠٠١ إلى ١٨٠٠٠ كجم: ± ١%	
بطارية واحدة من فئة CR2032 (يتم إجراء اختبار على البطارية)	
عام واحد على وجه التقريب (في حال استخدام الجهاز أربع مرات في اليوم)	
من ٥+ درجات مئوية إلى ٣٥+ درجة مئوية، من ٣٠٪ إلى ٨٥٪ رطوبة نسبية	
من ٢٠- درجة مئوية إلى ٦٠+ درجة مئوية، من ١٠٪ إلى ٩٥٪ رطوبة نسبية، من ٧٠٠ هيكروباسكال إلى ١٠٦٠ هيكروباسكال	
١,٥ كجم على وجه التقريب (شامل البطارية)	
٣٠٠ (عرض) × ١٨ × (ارتفاع) ٢٩٠ × مم (عمق) على وجه التقريب	
الميزان الشخصي الرقمي، بطارية واحدة من فئة CR2032 لتجربة استخدام الجهاز، كتيب الإرشادات	
مورد الطاقة	
عمر البطارية	
درجة حرارة التشغيل /	
الرطوبة	
درجة حرارة التخزين /	
الرطوبة / ضغط الهواء	
الوزن	
الأبعاد الخارجية	
محتويات العبوة	

ملاحظة: عرضة للتعديل الفني دون إخطار مسبق.



يُعتبر هذا الجهاز مطابقًا لأحكام لائحة التوافق الكهرومغناطيسي EMC Directive 2004/108/EC.

تتعهد شركة OMRON HEALTHCARE EUROPE B.V بضمنان هذا المنتج مدة عامين من تاريخ الشراء. لا يغطي الضمان البطارية والعبوة و/أو أية أضرار من أية نوع ناتجة عن سوء استخدام من قبل المستخدم (كالمسقوط أو الاستخدام الخاطئ). سيتم استبدال المنتجات المرتجعة مع الفاتورة الأصلية أو إيصال الدفع فقط.