

beurer

IL 35



- | | |
|---|---|
| (D) Infrarotlampe
Gebrauchsanweisung..... 2-6 | (RUS) Прибор инфракрасного
излучения
Инструкция по применению 32-37 |
| (GB) Infrared lamp
Instruction for Use..... 7-11 | (PL) Lampa na podczerwień
Instrukcja obsługi 38-42 |
| (F) Lampe à infrarouge
Mode d'emploi 12-16 | (NL) Infraroodlamp
Gebruiksaanwijzing 43-47 |
| (E) Lámpara de infrarrojos
Instrucciones para el uso ... 17-21 | (P) Lâmpada de infravermelhos
Instruções de utilização 48-52 |
| (I) Lampara a raggi infrarossi
Istruzioni per l'uso 22-26 | (GR) Λάμπα με Υπεριώδη
Ακτινοβολία
Οδηγίες χρήσεως..... 53-57 |
| (TR) Infraruj Lambası
Kullanma Talimatı 27-31 | |

Inhalt

1. Zum Kennenlernen 2	7. Auswechseln des Infrarotstrahlers 5
2. Zeichenerklärung 2	8. Gerät reinigen und pflegen 6
3. Hinweise 3	9. Entsorgen 6
4. Gerätebeschreibung 4	10. Technische Angaben 6
5. Inbetriebnahme 4	11. Garantie und Service 6
6. Bedienung 4	

1. Zum Kennenlernen

Sehr geehrte Kundin, sehr geehrter Kunde,

wir freuen uns, dass Sie sich für ein Produkt unseres Sortimentes entschieden haben. Unser Name steht für hochwertige und eingehend geprüfte Qualitätsprodukte aus den Bereichen Wärme, Gewicht, Blutdruck, Körpertemperatur, Puls, Sanfte Therapie, Massage und Luft.

Mit freundlicher Empfehlung
Ihr Beurer-Team

Anwendung

Dieser Infrarotstrahler ist nur für die Bestrahlung des menschlichen Körpers vorgesehen. Durch Bestrahlung mit Infrarotlicht wird Wärme an den Menschen transportiert. Die bestrahlte Haut wird verstärkt durchblutet. Es ist eine seit langem bekannte Tatsache, dass Wärme Beschwerden zu mäßigen vermag und in vielen Fällen eine Linderung beschleunigt. Diese Wärme bietet Ihnen in besonders wirkungsvoller Weise die Infrarotlampe, deren infrarote Strahlung durch die Haut tief in das darunterliegende Gewebe eindringt.













Lieferumfang: Infrarotlampe
Diese Gebrauchsanweisung

Hinweis: Garantieeinschränkung

Die enthaltene Infrarot-Birne unterliegt - wie alle Leuchtmittel - nicht der Garantie.

2. Zeichenerklärung

Folgende Symbole werden in der Gebrauchsanweisung oder am Gerät verwendet.

	Gebrauchsanweisung beachten		Vor Nässe schützen
	Gerät der Schutzklasse II	 Hinweis	Hinweis auf wichtige Informationen
	Achtung, heiße Oberfläche		Hersteller
 Warnung	Warnhinweis auf Verletzungsgefahren oder Gefahren für Ihre Gesundheit.		Entsorgung gemäß Elektro- und Elektronik-Altgeräte EG-Richtlinie – WEEE (Waste Electrical and Electronic Equipment)
 Achtung	Sicherheitshinweis auf mögliche Schäden am Gerät/Zubehör.		Abstand zwischen Infrarotstrahler und dem bestrahlten Körperteil
	Chargencode		Konformität der Produkte mit russischen Standards
	CE-Zeichen		

3. Hinweise

Bitte lesen Sie diese Gebrauchsanweisung aufmerksam durch, bewahren Sie sie für späteren Gebrauch auf, machen Sie sie anderen Benutzern zugänglich und beachten Sie die Hinweise.

Sicherheitshinweise

Warnung

- Dieser Infrarotstrahler ist nur für die Bestrahlung des menschlichen Körpers vorgesehen.
- Vor dem Gebrauch ist sicherzustellen, dass das Gerät und Zubehör keine sichtbaren Schäden aufweisen und jegliches Verpackungsmaterial entfernt wird. Benutzen Sie es im Zweifelsfall nicht und wenden Sie sich an Ihren Händler oder an die angegebene Kundendienstadresse.
- Achten Sie stets auf einen sicheren und ebenen Stand Ihres Gerätes.
- Das Gehäuse der Lampe und der Infrarotstrahler erwärmt sich stark im Betrieb. Bei Berührung besteht Verbrennungsgefahr! Die Lampe vor dem Berühren immer erst abkühlen lassen.
- Der einzuhaltende Abstand von brennbaren Gegenständen zum Infrarotstrahler beträgt mindestens 1,0 m. Hängen Sie das Gerät nicht an die Wand oder an die Decke.
- Das Gerät darf nur an die auf dem Typschild angegebene Netzspannung angeschlossen werden.
- Tauchen Sie das Gerät nicht in Wasser und verwenden Sie es nicht in Nassräumen.
- Dieses Gerät ist nicht dafür bestimmt, durch Personen (einschließlich Kinder) mit eingeschränkten physischen, sensorischen oder geistigen Fähigkeiten oder mangels Erfahrung und/oder mangels Wissen benutzt zu werden, es sei denn, sie werden durch eine für Ihre Sicherheit zuständige Person beaufsichtigt oder erhalten von ihr Anweisungen, wie das Gerät zu benutzen ist.
- Kinder sollten beaufsichtigt werden, damit sie nicht mit dem Gerät spielen.
- Reinigung und Benutzer-Wartung dürfen nicht von Kindern ohne Beaufsichtigung durchgeführt werden.
- Nicht bei wärmeunempfindlichen Personen anwenden.
Das Wärmeempfinden kann in den folgenden Fällen eingeschränkt oder erhöht sein:
 - bei diabetischen Patienten,
 - bei Personen mit Schläfrigkeit, Demenz, oder Konzentrationsstörungen,
 - bei Personen mit krankheitsbedingten Hautveränderungen,
 - bei Personen mit vernarbten Hautarealen im Anwendungsgebiet,
 - bei Personen mit Allergien,
 - bei Kindern und älteren Personen,
 - nach der Einnahme von Medikamenten oder Alkohol.
- Bei akut entzündlichen Prozessen sollte eine Bestrahlung erst nach Rücksprache mit einem Arzt durchgeführt werden.
- Begrenzen Sie immer die Anwendungsdauer und kontrollieren Sie die Reaktion der Haut.
- Medikamente, Kosmetika oder Nahrungsmittel können unter Umständen zu einer überempfindlichen oder allergischen Reaktion der Haut führen. Die Bestrahlung ist in diesem Fall umgehend zu beenden.
- Niemals während einer Bestrahlung einschlafen!
- Allzulange Anwendung kann zu Hautverbrennung führen.
- Den Infrarotstrahler nicht anfassen oder herausrauben wenn die Netzleitung eingesteckt ist.
- Kinder erkennen die Gefahren, die in Verbindung mit Elektrogeräten entstehen, nicht. Sorgen Sie dafür, dass das Gerät nicht unbeaufsichtigt von Kindern benützt werden kann.
- Das Gerät darf nur unter Aufsicht betrieben werden.
- Halten Sie Kinder vom Verpackungsmaterial fern (Erstickungsgefahr!).
- Das Gerät darf im erwärmten Zustand nicht ab- oder zugedeckt oder verpackt aufbewahrt werden.
- Ziehen Sie stets den Netzstecker und lassen Sie das Gerät abkühlen, ehe Sie es anfassen.
- Das Gerät darf im angeschlossenen Zustand nicht mit feuchten Händen angefasst werden; es darf kein Wasser auf das Gerät spritzen. Das Gerät darf nur im vollständig trockenen Zustand betrieben werden.
- Schützen Sie das Gerät vor stärkeren Stößen. Dazu gehört auch das unsanfte Aufstellen.
- Den Netzstecker nicht an der Netzleitung aus der Steckdose herausziehen.
- Im Falle von Defekten oder Betriebsstörungen trennen Sie das Gerät sofort vom Stromanschluss.
- Wenn die Netzleitung des Gerätes beschädigt ist, muss diese durch den Hersteller oder eine autorisierte Kundendienststelle ersetzt werden, um Verletzungen zu vermeiden.
- Die Trennung vom Versorgungsnetz ist nur gewährleistet, wenn der Netzstecker aus der Steckdose gezogen ist.
- Bei Babys und Kindern besteht die Gefahr einer Strangulation durch Einwickeln in der Netzleitung.

Allgemeine Hinweise

⚠ Achtung

- Produkt ist nicht zur Raumbelichtung im Haushalt geeignet.
- Dieses Gerät ist nicht für den gewerblichen oder klinischen Gebrauch bestimmt, sondern ausschließlich zur Eigenanwendung im privaten Haushalt!
- Bei gesundheitlichen Bedenken irgendwelcher Art konsultieren Sie Ihren Hausarzt!
- Vor Gebrauch des Gerätes ist jegliches Verpackungsmaterial zu entfernen.
- Leuchtmittel sind von der Garantie ausgenommen

Reparatur

⚠ Achtung

- Sie dürfen das Gerät nicht öffnen. Bitte versuchen Sie das Gerät nicht selbst zu reparieren. Hierbei könnten ernsthafte Verletzungen die Folge sein. Bei Nichtbeachten erlischt die Garantie.
- Wenden Sie sich bei Reparaturen an den Kundenservice oder an einen autorisierten Händler.

4. Gerätebeschreibung

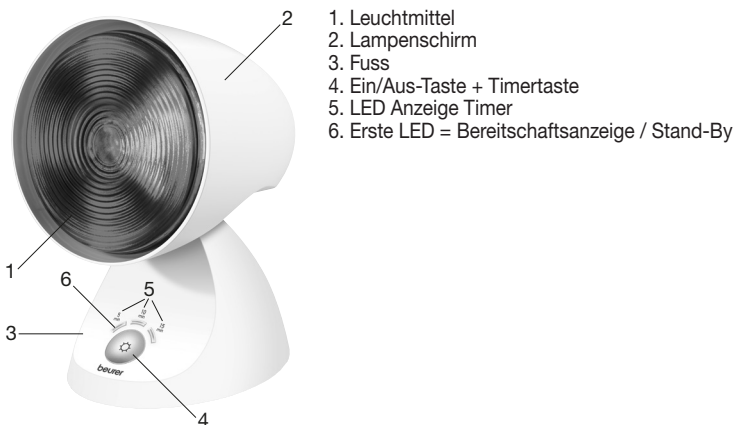

5. Inbetriebnahme

Aufstellen

Entnehmen Sie das Gerät der Verpackung. Entfernen Sie vor Gebrauch des Gerätes alle Verpackungsmaterialien. Kontrollieren Sie vor Gebrauch, ob der Infrarotstrahler vollständig eingeschraubt ist. Stellen Sie es auf einer ebenen Fläche auf. Das Gerät hat einen verstellbaren Lampenschirm. Stellen Sie die Neigung des Leuchtschirmes nach Ihren individuellen Bedürfnissen ein.

Netzanschluss

Das Gerät nur an die auf dem Typschild angegebene Netzspannung anschließen.

ⓘ Hinweis:

- Achten Sie darauf, dass sich eine Steckdose in der Nähe des Aufstellplatzes befindet.
- Verlegen Sie das Netzkabel so, dass niemand darüber stolpern kann.

6. Bedienung

1 Lampe einschalten

► Zur Netzverbindung den Stecker vollständig in die Steckdose stecken. Nach dem Einstecken blinkt die „5 min“ LED. Hierbei handelt es sich um die Bereitschaftsanzeige (Stand-By). Drücken Sie die Ein/Aus-Taste (4) einmalig um die Lampe einzuschalten.

2	<p>Licht genießen</p> <p>Bei der Bestrahlung des Gesichts stets die Augen schließen um Verletzungen der Augen zu vermeiden (nicht direkt in das Infrarotlicht blicken). Die empfohlene Behandlungsdauer beträgt max. 15 Minuten und sollte auf max. zwei Behandlungen täglich beschränkt sein. Zu Beginn empfehlen wir eine kürzere Bestrahlungsdauer zu wählen. Die Haut einzelner Menschen kann jedoch auch bei korrekter Anwendung des Gerätes auf die Wärmebestrahlung überempfindlich (z.B. starke Rötung, Blasenbildung, Juckreiz, starkes Schwitzen) oder allergisch reagieren.</p>								
3	<p>LED-Anzeige/Timer</p> <p>Die Infrarotlampe IL 35 zeigt Ihnen Ihre aktuelle Behandlungsdauer mit Hilfe von 3 LEDs an. Die Behandlungszeit kann in den folgenden 3 Stufen eingestellt werden. Um den Timer durchzuschalten, drücken Sie die Ein/Aus-Taste (4), bis die gewünschte Timerzeit leuchtet. Die Zeiten stellen sich wie folgt dar:</p> <table border="1" style="width: 100%; border-collapse: collapse;"> <thead> <tr> <th style="text-align: left;">Anwendungszeit</th> <th style="text-align: left;">Anzahl leuchtender LEDs</th> </tr> </thead> <tbody> <tr> <td>5 Minuten</td> <td>1</td> </tr> <tr> <td>10 Minuten</td> <td>2</td> </tr> <tr> <td>15 Minuten</td> <td>3</td> </tr> </tbody> </table> <p>Nach Ablauf der eingestellten Anwendungszeit schaltet sich die Lampe automatisch ab. Um die Lampe vorzeitig manuell auszuschalten, drücken Sie ein oder mehrmals die Ein/Aus-Taste (4) bis nur noch die LED „5 min“ blinkt, die anderen LEDs aus sind und der Strahler erlischt.</p>	Anwendungszeit	Anzahl leuchtender LEDs	5 Minuten	1	10 Minuten	2	15 Minuten	3
Anwendungszeit	Anzahl leuchtender LEDs								
5 Minuten	1								
10 Minuten	2								
15 Minuten	3								
4	<p>Worauf sollten Sie achten</p> <p>Der Abstand zwischen Infrarotstrahler und dem bestrahlten Körperteil sollte folgende Werte nicht unterschreiten: mindestens 80 cm</p> <p>Grundsätzlich gilt: Kontrollieren Sie regelmäßig die bestrahlte Körperstelle. Beenden Sie bei Anzeichen von Überempfindlichkeit oder allergischer Reaktion umgehend die Bestrahlung und konsultieren Sie einen Arzt.</p>								
5	<p>Lampe ausschalten</p> <p>ACHTUNG!</p> <p>Die Lampe ist nach dem Gebrauch heiß. Lassen Sie die Lampe zuerst lange genug abkühlen bevor Sie diese aufräumen und / oder verpacken! Bitte beachten Sie, die Netzleitung darf nicht zur Aufbewahrung oder im Betrieb um die IR-Lampe gewickelt werden! Den Netzstecker nach Gebrauch aus der Steckdose ziehen, um das Gerät vollständig auszuschalten.</p>								

7. Auswechseln des Infrarotstrahlers

Vor jeder Reinigung und beim Auswechseln des Infrarotstrahlers muß das Gerät ausgeschaltet, vom Netz getrennt und abgekühlt sein.

Bitte beachten Sie, dass als Ersatz nur Infrarotstrahler des originalen Typs verwendet werden dürfen.

Ersatzstrahler/Typ:	Technische Angaben:	Artikelnummer:
Infrared PAR 38 (150 W)	230V ~ 50 Hz	616.51

Warnung

- Den Infrarotstrahler nicht anfassen oder herausschrauben wenn die Netzleitung eingesteckt ist.
- Stecken Sie das Gerät aus, um die Gefahr eines Stromschlages zu vermeiden.
- Im Interesse des Umweltschutzes darf das Gerät nicht mit dem Hausmüll entsorgt werden.

8. Gerät reinigen und pflegen

Von Zeit zu Zeit sollte das Gerät gereinigt werden.

Achtung

Zur Vermeidung von Geruchsbildung durch Fusseln und Staub empfehlen wir eine regelmäßige Reinigung des Gerätes wie folgt vorzunehmen:

- Vor jeder Reinigung und beim Auswechseln des Infrarotstrahlers muß das Gerät ausgeschaltet, der Netzstecker gezogen und abgekühlt sein.
- Achten Sie darauf, dass kein Wasser in das Geräterinnere gelangt!
- Gerät nicht in der Spülmaschine reinigen!
- Benutzen Sie zur Reinigung ein feuchtes Tuch, auf das Sie bei Bedarf etwas Spülmittel auftragen können.
- Benutzen Sie keine scharfen Reinigungsmittel und halten Sie das Gerät niemals unter Wasser. Das Gerät darf im angeschlossenen Zustand nicht mit feuchten Händen angefasst werden; es darf kein Wasser auf das Gerät spritzen.
- Das Gerät darf nur im vollständig trockenen Zustand betrieben werden.

9. Entsorgen

Im Interesse des Umweltschutzes darf das Gerät am Ende seiner Lebensdauer nicht mit dem Hausmüll entsorgt werden.

Die Entsorgung kann über entsprechende Sammelstellen in Ihrem Land erfolgen. Entsorgen Sie das Gerät gemäß der Elektro- und Elektronik Altgeräte EG-Richtlinie – WEEE (Waste Electrical and Electronic Equipment).

Bei Rückfragen wenden Sie sich an die für die Entsorgung zuständige kommunale Behörde.



10. Technische Angaben

Netzanschluss	220-230 V~ / 50-60 Hz
Leistungsaufnahme	150 W
Abmessungen (B x H x T)	145 x 220 x 175 mm
Gewicht	ca. 800 g
Betriebsbedingungen	Temperatur: +5°C bis +35°C; Relative Luftfeuchte: 15%-93%
Lager- und Transportbedingungen	Temperatur: -25°C bis +70°C; Relative Luftfeuchte: bis 93%
Stand-By Verbrauch	< 0,5 Watt

11. Garantie und Service

Wir leisten 3 Jahre Garantie ab Kaufdatum für Material- und Fabrikationsfehler des Produktes. Die Garantie gilt nicht:

- Im Falle von Schäden, die auf unsachgemäßer Bedienung beruhen.
- Für Verschleißteile.
- Bei Eigenverschulden des Kunden.
- Sobald das Gerät durch eine nicht autorisierte Werkstatt geöffnet wurde.

Die gesetzlichen Gewährleistungen des Kunden bleiben durch die Garantie unberührt. Für Geltendmachung eines Garantiefalles innerhalb der Garantiezeit ist durch den Kunden der Nachweis des Kaufes zu führen. Die Garantie ist innerhalb eines Zeitraumes von 3 Jahren ab Kaufdatum gegenüber der Beurer GmbH, Ulm (Germany) geltend zu machen.

Bitte wenden Sie sich im Falle von Reklamationen an unseren Service unter folgendem Kontakt:

Service Hotline:

Tel.: +49 (0) 731 / 39 89-144

E-Mail: kd@beurer.de

www.beurer.com

Fordern wir Sie zur Übersendung des defekten Produktes auf, ist das Produkt an folgende Adresse zu senden:

Beurer GmbH

Servicecenter

Lessingstraße 10 b

89231 Neu-Ulm

Germany

Content

1. About the infrared lamp..... 7	6. Operation..... 10
2. Signs and symbols 7	7. Changing the infrared lamp 10
3. Notes 8	8. Cleaning and care of the unit 11
4. Unit description 9	9. Disposal..... 11
5. Initial use 9	10. Technical specifications 11

1. About the infrared lamp

Dear valued customer,

Thank you for choosing one of our products. Our name stands for high-quality, thoroughly tested products for applications in the areas of heat, weight, blood pressure, body temperature, pulse, gentle therapy, massage and air.

With kind regards
Your Beurer team

Application

This infrared lamp is only intended for radiating the human body.

Infrared radiation causes warmth to be transported to the human body. The blood supply in the radiated skin is increased.

It is a long-known fact that heat can moderate complaints and accelerate relief in many cases. The infrared lamp provides this kind of heat in a particularly effective manner. The infrared radiation penetrates deeply through the skin into the underlying tissue.













Included in delivery: Infrared lamp
These operating instructions

Note: Warranty restriction

The infrared bulb included – as with all light sources – is not subject to the warranty.

2. Signs and symbols

The following symbols appear in these instructions or on the device.

	Observe the instructions for use		Protect from moisture
	Protection class II unit	 Note	Note on important information
	Caution: hot surface		Manufacturer
 Warning	Warning instruction indicating a risk of injury or damage to health		Disposal in accordance with EC Directive – WEEE (Waste Electrical and Electronic Equipment).
 Important	Safety note indicating possible damage to the unit/accessory		Distance between infrared heat lamp and irradiated body part
	CE mark		The products must conform with Russian standards

LOT	Batch code		
------------	------------	--	--

3. Notes

Please read these instructions for use carefully and keep them for later use, be sure to make them accessible to other users and observe the information they contain.

Safety notes

Warning

- This infrared lamp is only intended for radiating the human body.
- Before use, ensure that all packaging materials are removed and that there is no visible damage to the unit or accessories. When in doubt, do not use the unit and contact your dealer or the customer service address provided.
- Always ensure that the appliance is on a secure and even surface.
- The lamp housing and the infrared lamp become very hot during operation. There is a risk of burning if these are touched. Always let the lamp cool down first before touching it.
- Inflammable objects must be kept at a distance of at least 1.0 m from the infrared lamp. Do not hang the appliance on the wall or from the ceiling.
- Connect the unit only to the mains voltage listed on the type plate.
- Do not dip the unit into water and do not use it in wet rooms.
- This device is not intended for use by persons (including children) with restricted physical, sensory or mental capabilities and/or by persons lacking the required understanding of the equipment and how it is used, unless they are supervised by a person who is responsible for their safety or they are given instructions on how to use the device.
- Children should be supervised to ensure that they do not use the device as a toy.
- Cleaning and user maintenance must not be performed by children unless supervised.
- Do not use it on persons sensitive to heat.
 - The sensitivity to heat can be reduced or increased in the following cases:
 - diabetic patients
 - persons with sleepiness, dementia or difficulties concentrating
 - persons with illness-related skin changes or persons with scarred skin areas in the application area
 - persons with allergies
 - children and older persons
 - after consuming medications or alcohol
- In case of acutely inflammatory processes, radiation should only be carried out after consulting a doctor.
- Always limit the period of use and check the reaction of the skin.
- Medications, cosmetics or food can lead to an over-sensitive or allergic reaction of the skin under certain conditions. Radiation must be ended immediately in this case.
- Never fall asleep during radiation!
- Prolonged use can cause burns to the skin.
- Do not touch the infrared lamp or unscrew it when it is connected to the mains.
- Children do not understand the risks associated with electrical appliances. Make sure the appliance is not used by children without appropriate supervision.
- The appliance may be used only under supervision.
- Keep children away from packaging materials (risk of suffocation).
- Do not cover up or pack away the unit while it is warm.
- Always remove the mains plug and let the unit cool off before you touch it.
- Do not touch the unit with wet hands while it is plugged in; do not allow any water to be sprayed onto the unit. The unit must be operated only when it is completely dry.
- Protect the unit from strong impacts.
- Do not pull the mains plug from the socket by the cord.
- In the event of a defect or malfunction, switch the device off immediately and disconnect it from the power supply.
- If the power cord of the device is damaged, it must be replaced by the manufacturer or an authorised customer service technician in order to avoid hazard.
- Disconnection from the mains supply is only guaranteed if the mains plug has been removed from the socket.
- There is a risk of strangulation for babies and children who become trapped in the mains cable.

General notes

⚠ Important

- Product is not suitable for lighting rooms in private homes.
- This unit is not intended for commercial or clinical use, but only for individual, private household use!
- If you have health concerns of any kind, contact your general practitioner!
- Before you use the unit for the first time, remove all packaging materials.
- Lighting is excluded from the warranty.

Repairs

⚠ Important

- Do not open the device. Please do not attempt to repair the unit yourself. This could result in serious injuries. Failure to observe this regulation shall void the warranty.
- If you need to have the unit repaired, contact customer service or an authorised dealer.

4. Unit description

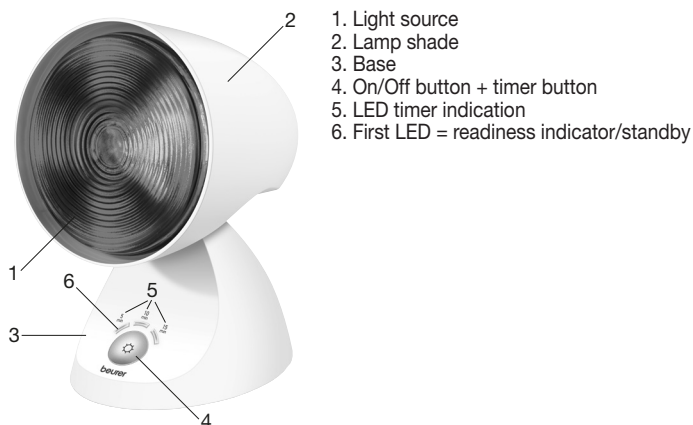

5. Initial use

Setup

Remove the unit from the packaging. Remove all packaging material before using the appliance. Before use, check whether the infrared lamp is properly screwed in. Place the device on flat surfaces. The appliance has an adjustable lampshade. Set the angle of the fluorescent screen in accordance with your individual requirements.

Mains connection

Connect the unit only to the mains voltage listed on the type plate.

⚠ Note:

- Ensure that there is a socket near the place where the lamp will stand.
- Lay the mains cable in such a way that no one can trip over it.

Replacing the fuse (UK plug only)

If the fuse needs replacing, please observe the following:

- Remove the mains plug.
- Lift out the fuse holder from the inside of the mains plug using a flat screwdriver.
- Pull out the fuse from the fuse holder and replace it with a new fuse type: 3A (breaking capacity 6 kA at 240 V) in accordance with BS-1362 / SS167.
- Press the fuse holder containing the new fuse into the plug slot.
- Plug the mains plug into the socket and test to see if it works.

6. Operation

1	Switching on the lamp ► To connect to the mains, fully insert the plug into the socket. Once inserted, the „5 min“ LED will flash. This is the readiness indicator (standby). Press the On/Off button (4) once to switch on the lamp.								
2	Enjoying the light While using the lamp on the face, always keep the eyes closed in order to avoid injury to the eyes (do not look directly at the infrared light). The recommended duration of treatment is maximum 15 minutes and should be limited to a maximum of two treatments a day. We recommend selecting a shorter radiation period to start with. However, the skin of some people may show an over-sensitive (e.g. with extreme redness, blistering, itching, heavy sweating) or allergic reaction to heat radiation, even when the lamp is used correctly.								
3	LED display/timer The IL 35 infrared lamp indicates your current treatment time with the aid of 3 LEDs. The treatment time can be set at the following 3 levels. To scroll through the timer, hold down the On/Off button (4) until the required timer level lights up. The levels are as follows: <table border="1"><thead><tr><th>Treatment time</th><th>Number of lit LEDs</th></tr></thead><tbody><tr><td>5 minutes</td><td>1</td></tr><tr><td>10 minutes</td><td>2</td></tr><tr><td>15 minutes</td><td>3</td></tr></tbody></table> The lamp switches off automatically once the set treatment time has elapsed. To switch off the lamp manually, repeatedly press the On/Off button (4) until only the „5 min“ LED is flashing, the other LEDs are off and the lamp goes out.	Treatment time	Number of lit LEDs	5 minutes	1	10 minutes	2	15 minutes	3
Treatment time	Number of lit LEDs								
5 minutes	1								
10 minutes	2								
15 minutes	3								
4	Important instructions The distance between the infrared lamp and the radiated part of the body should not be less than the following: at least 32 in (80 cm) Basically, examine the radiated section of the body regularly. Discontinue radiation immediately if any signs of an over-sensitive or allergic reaction appear and consult a physician.								
5	Switching off the lamp CAUTION! The lamp is hot after being used. Let the lamp cool off first long enough before you put it away and/or pack it up! Please note that the mains cable must not be wound round the infrared lamp either for storage or when in use. Disconnect the mains plug from the socket to fully switch off the device.								

7. Changing the infrared lamp

The device must be switched off and allowed to cool and the mains plug pulled out before cleaning and changing the infrared heat lamp.

Please note that only infrared lamps of the original type may be used as replacements.

Replacement infrared lamp (type):	Specifications:	Item number:
Infrared PAR 38 (150 W)	230V ~ 50 Hz	616.51

Warning

- Do not touch the infrared lamp or unscrew it when it is connected to the mains.
- Unplug the device, to avoid the risk of electrocution.
- In the interest of environmental protection, do not dispose of the device in household waste.

8. Cleaning and care of the unit

The unit should be cleaned occasionally.

Important

To avoid odours caused by fluff and dust, we recommend regularly cleaning the device as follows:

- The device must be switched off and allowed to cool and the mains plug pulled out before cleaning and changing the infrared heat lamp.
- Ensure that no water penetrates inside the unit!
- Do not wash the unit in a washing machine!
Clean using a damp cloth, to which you can apply a little detergent if necessary.
- Do not use abrasive detergents and never immerse the unit in water. Do not touch the unit with wet hands while it is plugged in; do not allow any water to be sprayed onto the unit.
- The unit must be operated only when it is completely dry.

9. Disposal

For environmental reasons, do not dispose of the device in the household waste at the end of its useful life. Dispose of the unit at a suitable local collection or recycling point. Dispose of the device in accordance with EC Directive – WEEE (Waste Electrical and Electronic Equipment). If you have any questions, please contact the local authorities responsible for waste disposal.



10. Technical specifications

Mains connection	220-230 V~ / 50-60 Hz
Power consumption	150 W
Dimensions (W x H x D)	145 x 220 x 175 mm
Weight	approx. 800 g
Operating conditions	Temperature: +5°C to +35°C; Relative humidity: 15%-93%
Storage and transport	Temperature: -25°C to +70°C; Relative humidity: ≤93%
Expected operating life of the device	7 years
Standby consumption	< 0.5 watts

Sommaire

1. Familiarisation avec l'appareil 12	7. Remplacement de la lampe à infrarouge..... 15
2. Symboles utilisés..... 12	8. Nettoyer et entretenir l'appareil 16
3. Remarques 13	9. Élimination 16
4. Description de l'appareil..... 14	10. Caractéristiques techniques 16
5. Mise en service..... 14	
6. Utilisation..... 15	

1. Familiarisation avec l'appareil

Chère cliente, cher client,

Nous vous remercions d'avoir choisi l'un de nos produits. Notre société est réputée pour l'excellence de ses produits et les contrôles de qualité auxquels ils sont soumis. Nos produits couvrent les domaines de la chaleur, du poids, de la tension artérielle, de la température corporelle, de la thérapie douce, des massages et de l'amélioration de l'air.

Sincères salutations,
Votre équipe Beurer

Utilisation

Ce radiateur thermique infrarouge est exclusivement prévu pour l'irradiation du corps humain. La chaleur est transmise sur l'homme par rayonnement de lumière infrarouge. La circulation sanguine de la peau soumise au rayonnement est intensifiée. C'est bien connu, la chaleur peut soulager les douleurs et, dans de nombreux cas, accélérer la guérison. La lampe à infrarouge vous permet d'obtenir cette chaleur de manière particulièrement efficace, grâce au rayonnement infrarouge qui pénètre en profondeur à travers la peau jusqu'aux tissus inférieurs.











Contenu : Lampe à infrarouge
Ce mode d'emploi

Remarque : Restriction de garantie

L'ampoule infrarouge fournie (comme tous les éclairages) est exclue de la garantie.

2. Symboles utilisés

Les symboles suivants sont utilisés dans le mode d'emploi ou sur l'appareil.

	Respecter les consignes du mode d'emploi		Protéger contre l'humidité
	Appareil de la classe de sécurité II	 Remarque	Indication d'informations importantes
	Attention, surface chaude		Fabricant
 Avertissement	Ce symbole vous avertit des risques de blessures ou des dangers pour votre santé.		Élimination conformément à la directive européenne WEEE (Waste Electrical and Electronic Equipment) relative aux déchets d'équipements électriques et électroniques
 Attention	Ce symbole vous avertit des éventuels dommages au niveau de l'appareil ou d'un accessoire.		Distance entre le radiateur thermique infrarouge et la partie du corps traitée

	Numéro de lot		Conformité du produit avec les normes russes
	Symbole CE		

3. Remarques

Lisez attentivement ce mode d'emploi, conservez-le pour un usage ultérieur, mettez-le à disposition des autres utilisateurs et suivez les consignes qui y figurent.

Consignes de sécurité

Avertissement

- Ce radiateur thermique infrarouge est exclusivement prévu pour l'irradiation du corps humain.
- Avant l'utilisation, assurez-vous que l'appareil et les accessoires ne présentent aucun dommage visible et que la totalité de l'emballage a bien été retirée. En cas de doute, ne l'utilisez pas et adressez-vous à votre revendeur ou au service client indiqué.
- Assurez-vous que l'appareil reste stable et horizontal en permanence.
- La température du boîtier de la lampe et du radiateur thermique infrarouge augmente considérablement lors de l'utilisation de l'appareil. Ne pas toucher l'appareil. Danger de brûlures ! Laissez toujours d'abord refroidir la lampe avant de la toucher.
- La distance à respecter entre les objets inflammables et le radiateur thermique infrarouge est de 1,0 m au minimum. N'accrochez pas l'appareil au mur ni au plafond.
- Ne raccordez pas l'appareil à une autre tension que celle indiquée sur la plaque signalétique.
- Ne pas immerger l'appareil dans l'eau ni l'utiliser dans des pièces humides.
- Cet appareil n'est pas conçu pour être utilisé par une personne (y compris les enfants) dont les capacités physiques, sensorielles ou intellectuelles sont limitées, ou n'ayant pas l'expérience et/ou les connaissances nécessaires. Le cas échéant, cette personne doit, pour sa sécurité, être surveillée par une personne compétente ou doit recevoir vos recommandations sur la manière d'utiliser l'appareil.
- Surveillez les enfants afin de les empêcher de jouer avec l'appareil.
- Le nettoyage et l'entretien ne doivent pas être effectués par des enfants sans surveillance.
- Ne pas utiliser chez les personnes insensibles à la chaleur. La sensation de chaleur peut être limitée ou augmentée dans les cas suivants :
 - pour les patients diabétiques,
 - pour les personnes en somnolence, présentant des signes de démence ou des problèmes de concentration,
 - pour les personnes avec modifications de la peau dues à des maladies,
 - pour les personnes avec des cicatrices dans le champ d'application,
 - pour les personnes présentant des allergies,
 - pour les enfants et les personnes âgées,
 - après la prise de médicaments ou d'alcool.
- Dans le cas de processus inflammatoires aigus, un rayonnement devrait uniquement avoir lieu après consultation d'un médecin.
- Limitez toujours la durée d'exposition et vérifiez la réaction de votre peau.
- Les médicaments, les produits cosmétiques ou les produits alimentaires peuvent le cas échéant conduire à une hypersensibilité ou à une réaction allergique de la peau. Dans ce cas, il doit être immédiatement mis fin au rayonnement.
- Ne jamais dormir pendant le rayonnement !
- Une utilisation prolongée peut entraîner des brûlures de la peau.
- Ne pas saisir ni dévisser le radiateur thermique infrarouge lorsque le câble d'alimentation est branché.
- Les enfants ne sont pas conscients des dangers liés aux appareils électriques. Assurez-vous que l'appareil ne puisse pas être utilisé par des enfants sans surveillance.
- L'appareil ne doit être utilisé que sous surveillance.
- Conservez l'emballage hors de portée des enfants (risque d'étouffement).
- Lorsqu'il est chaud, l'appareil ne doit pas être recouvert ni emballé.
- Déconnectez toujours l'adaptateur secteur et laissez l'appareil refroidir avant de le toucher.
- Lorsqu'il est branché, l'appareil ne doit pas être saisi avec des mains humides ; protégez l'appareil des éclaboussures d'eau. L'appareil doit uniquement être utilisé à l'état entièrement sec.
- Veuillez protéger l'appareil contre les chocs. Cela concerne également la manipulation brutale de l'appareil.

- Ne pas débrancher la prise du secteur en tirant sur le cordon d'alimentation.
- En cas de défaut ou de panne, débranchez immédiatement l'appareil de l'alimentation.
- Si le câble d'alimentation de l'appareil est endommagé, il doit être remplacé par le fabricant ou un service client autorisé, afin d'éviter toute blessure.
- La déconnexion du réseau d'alimentation est uniquement assurée si l'adaptateur secteur est sorti de la prise.
- Attention, il existe un risque d'étranglement avec le câble. Le conserver hors de portée des nourrissons et des enfants.

Recommandations générales

⚠ Attention

- Le produit n'est pas adapté à l'éclairage d'une pièce.
- Cet appareil n'est pas destiné à être utilisé dans un cadre professionnel ou en clinique, mais exclusivement pour l'utilisation individuelle dans des foyers privés !
- En cas de problèmes de santé quelconques, veuillez consulter votre médecin de famille.
- L'emballage doit être retiré avant l'utilisation de l'appareil.
- Les ampoules sont exclues de la garantie.

Réparation

⚠ Attention

- Vous ne devez pas ouvrir l'appareil. Veuillez ne pas essayer de réparer vous-même l'appareil. Vous risqueriez des blessures graves. Le non-respect de cette consigne annulera la garantie.
- Pour toute réparation, adressez-vous au service client ou à un revendeur agréé.

4. Description de l'appareil

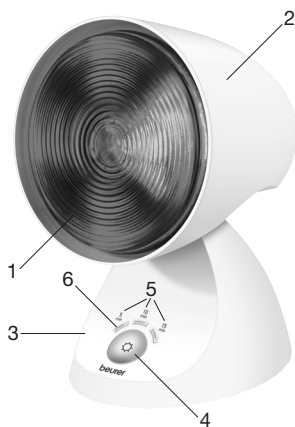

1. Ampoule
2. Abat-jour
3. Pied
4. Touche marche/arrêt + touche minuteur
5. Voyant LED du minuteur
6. Première LED = témoin de disponibilité/mode veille

5. Mise en service

Installation

Sortez l'appareil de son emballage. Retirez tous les matériaux d'emballage avant d'utiliser l'appareil. Avant utilisation, assurez-vous que le radiateur thermique infrarouge est correctement vissé. Posez-le sur une surface plane. L'appareil est équipé d'un abat-jour orientable. Réglez l'inclinaison de l'abat-jour selon vos préférences.

Connexion au secteur

Branchez l'appareil uniquement à la tension indiquée sur la plaque signalétique.

ⓘ Remarque :

- Vérifiez qu'il y a bien une prise à proximité du lieu d'installation.
- Placez le câble d'alimentation de manière à ce que personne ne puisse trébucher dessus.

6. Utilisation

1	Mise en marche de la lampe ► Pour connecter l'appareil au réseau, insérez complètement la fiche dans la prise. Après avoir branché l'appareil, la LED « 5 min » clignote. Il s'agit du témoin de disponibilité (veille). Appuyez une fois sur la touche Marche/Arrêt (4) pour allumer la lampe.								
2	Apprécier la lumière Lors du rayonnement sur le visage, gardez les yeux fermés pour éviter de les blesser (ne pas regarder directement dans la lumière infrarouge). Il est recommandé d'utiliser l'appareil 15 minutes max. et pas plus de deux fois par jour. Pour commencer, nous recommandons de sélectionner une durée de traitement courte. Même en cas d'utilisation correcte de l'appareil, la peau de certaines personnes peut toutefois être plus sensible au rayonnement de la chaleur (p. ex. fortes rougeurs, formation d'ampoules, démangeaisons, forte transpiration) ou réagir de façon allergique.								
3	Voyant LED/minuteur La lampe à infrarouge IL 35 affiche sa durée d'utilisation actuelle à l'aide de 3 LED. La durée d'utilisation peut être réglée sur les 3 niveaux suivants. Pour activer le minuteur, appuyez sur la touche Marche/Arrêt (4) jusqu'à ce que la durée souhaitée s'affiche. Les durées sont les suivantes : <table border="1"><thead><tr><th>Temps d'utilisation</th><th>Nombre de LED allumées</th></tr></thead><tbody><tr><td>5 minutes</td><td>1</td></tr><tr><td>10 minutes</td><td>2</td></tr><tr><td>15 minutes</td><td>3</td></tr></tbody></table> À la fin de la durée d'utilisation définie, la lampe s'éteint automatiquement. Pour éteindre la lampe avant la fin de la durée d'utilisation, appuyez une ou plusieurs fois sur la touche Marche/Arrêt (4) jusqu'à ce que seule la LED « 5 min » clignote, que les autres LED soient éteintes et que le radiateur s'éteigne.	Temps d'utilisation	Nombre de LED allumées	5 minutes	1	10 minutes	2	15 minutes	3
Temps d'utilisation	Nombre de LED allumées								
5 minutes	1								
10 minutes	2								
15 minutes	3								
4	À quoi devriez-vous faire attention ? L'espace entre le radiateur thermique infrarouge et la partie du corps traitée ne doit pas être inférieur à la valeur suivante : au moins 80 cm. Le principe suivant s'applique : Contrôlez régulièrement les zones du corps traitées. En cas de signe d'hypersensibilité ou de réaction allergique, cessez immédiatement le rayonnement et consultez un médecin.								
5	Éteindre la lampe ATTENTION ! La lampe est chaude après utilisation. Laissez d'abord refroidir la lampe pendant un temps suffisant avant de la ranger et/ou de l'emballer ! Veuillez noter que le cordon d'alimentation ne doit pas être enroulé autour de la lampe infrarouge, ni pour le stockage, ni pendant l'utilisation. Après l'utilisation, débranchez le câble d'alimentation de la prise pour éteindre complètement l'appareil.								

7. Remplacement de la lampe à infrarouge

Avant tout nettoyage et en cas de changement de la lampe à infrarouge, l'appareil doit être arrêté, débranché et refroidi.

Veuillez n'utiliser que des lampes à infrarouge du type d'origine.

Diffuseur de chaleur/type :	Caractéristiques techniques :	Référence de l'article :
Infrared PAR 38 (150 W)	230 V ~ 50 Hz	616.51

Avertissement

- Ne pas saisir ni dévisser le radiateur thermique infrarouge lorsque le câble d'alimentation est branché.
- Débranchez l'appareil pour éviter tout risque d'électrocution.
- Dans le cadre de la protection de l'environnement, il est interdit de jeter l'appareil avec les déchets ménagers.

8. Nettoyer et entretenir l'appareil

De temps à autre, nettoyez l'appareil.

Attention

Afin d'éviter la formation d'odeurs dues aux peluches et à la poussière, nous recommandons un nettoyage régulier de l'appareil, de la manière suivante :

- Avant tout nettoyage et en cas de changement de la lampe à infrarouge, l'appareil doit être arrêté, la fiche débranchée et refroidie.
- Assurez-vous que l'eau ne s'infilte pas à l'intérieur !
- Ne lavez pas l'appareil au lave-vaisselle !
Pour le nettoyage, utilisez un chiffon humide sur lequel vous pouvez mettre, au besoin, un peu de produit vaisselle.
- N'utilisez pas de produit de nettoyage agressif et ne mettez jamais l'appareil sous l'eau.
Lorsqu'il est branché, l'appareil ne doit pas être saisi avec des mains humides ; protégez l'appareil des éclaboussures d'eau.
- L'appareil doit uniquement être utilisé à l'état entièrement sec.

9. Élimination

Dans l'intérêt de la protection de l'environnement, l'appareil ne doit pas être jeté avec les ordures ménagères à la fin de sa durée de service.

L'élimination doit se faire par le biais des points de collecte compétents dans votre pays. Veuillez éliminer l'appareil conformément à la directive européenne – WEEE (Waste Electrical and Electronic Equipment) relative aux appareils électriques et électroniques usagés.

Pour toute question, adressez-vous aux collectivités locales responsables de l'élimination et du recyclage de ces produits.



10. Caractéristiques techniques

Connexion au secteur	220-230 V~/50-60 Hz
Consommation	150 W
Dimensions (L x H x P)	145 x 220 x 175 mm
Poids	env. 800 g
Conditions d'utilisation	Température : de +5 °C à +35 °C ; humidité de l'air relative : 15 %-93 %
Conditions de stockage et de transport	Température : de -25 °C à +70 °C ; humidité de l'air relative : jusqu'à 93 %
Consommation en veille	< 0,5 watt

Índice

1. Información general.....	17	7. Sustitución del radiador de calor infrarrojo	21
2. Símbolos.....	17	8. Limpieza y mantenimiento del aparato.....	21
3. Indicaciones	18	9. Eliminación	21
4. Descripción del aparato	19	10. Datos técnicos.....	21
5. Puesta en funcionamiento.....	19		
6. Manejo.....	20		

1. Información general

Estimada clienta, estimado cliente:

Nos alegramos de que haya elegido un producto de nuestra colección. Nuestro nombre es sinónimo de productos de alta y comprobada calidad en el ámbito de aplicación de calor, peso, presión arterial, temperatura corporal, pulso, tratamiento suave, masaje y aire.

Atentamente,
El equipo de Beurer

Aplicación

Este radiador de calor infrarrojo está concebido únicamente para la aplicación en el cuerpo humano. La radiación con luz infrarroja transporta calor al ser humano y hace que se refuerce la circulación de la piel en la que se aplica. Se sabe desde hace mucho tiempo que el calor es efectivo contra molestias y en muchos casos las calma rápidamente. Especialmente eficaz resulta el calor que brinda la lámpara de infrarrojos, cuya radiación infrarroja penetra profundamente a través de la piel en los tejidos.













Productos suministrados: Lámpara de infrarrojos
Estas instrucciones de uso

Nota: Garantía limitada

Al igual que ocurre con todas las lámparas, la bombilla de infrarrojos suministrada no está cubierta por la garantía.

2. Símbolos

En las presentes instrucciones de uso o en el aparato se utilizan los siguientes símbolos.

	Observe las instrucciones de uso		Proteger de la humedad
	Dispositivo de la clase de protección II	 Nota	Indicación de información importante
	Atención, superficie caliente		Fabricante
 Advertencia	Aviso sobre riesgos de lesiones u otros peligros para la salud.		Eliminación según la Directiva europea sobre residuos de aparatos eléctricos y electrónicos (RAEE)
 Atención	Indicación de seguridad sobre posibles desperfectos del aparato o de los accesorios.		Distancia entre el radiador de calor infrarrojo y la parte del cuerpo radiada
	Código de lote		Conformidad de los productos con las normas rusas

	Sello CE		
--	----------	--	--

3. Indicaciones

Lea detenidamente estas instrucciones de uso, consérvelas para su futura utilización, asegúrese de que estén accesibles para otros usuarios y respete las indicaciones.

Indicaciones de seguridad

Advertencia

- Este radiador de calor infrarrojo está concebido únicamente para la aplicación en el cuerpo humano.
- Antes de utilizar el aparato deberá asegurarse de que ni este ni los accesorios presentan daños visibles y de que se retira el material de embalaje correspondiente. En caso de duda no lo use y póngase en contacto con su distribuidor o con la dirección de atención al cliente indicada.
- Asegúrese siempre de que el aparato esté colocado en un sitio seguro y plano.
- La carcasa de la lámpara y el radiador de calor infrarrojo se calientan mucho durante el funcionamiento.
- ¡Peligro de quemaduras en caso de contacto! Espere siempre a que la lámpara se enfríe antes de tocarla.
- El radiador debe mantener una distancia con objetos inflamables de como mínimo 1,0 m. No cuelgue el aparato en la pared ni en el techo.
- El aparato se puede conectar únicamente a la tensión de red indicada en la placa indicadora de tipo.
- No sumerja el aparato en agua ni lo utilice en ambientes húmedos.
- Este aparato no debe ser utilizado por personas (niños incluidos) con facultades físicas, sensoriales o mentales limitadas, o con poca experiencia o conocimientos, a no ser que los vigile una persona responsable de su seguridad o que esta persona les indique cómo se debe utilizar.
- Se debe vigilar a los niños para asegurarse de que no jueguen con el aparato.
- Las tareas de limpieza y de mantenimiento ordinario no deberán ser realizadas por niños sin supervisión.
- No utilizar con personas insensibles al calor.
 - La sensibilidad al calor puede verse limitada o aumentada en los siguientes casos:
 - en pacientes diabéticos,
 - en personas con somnolencia, demencia o problemas de concentración,
 - en personas con lesiones cutáneas producidas por alguna enfermedad,
 - en personas con cicatrices en la zona de aplicación,
 - en personas con alergias,
 - en niños o personas mayores,
 - si se han tomado medicamentos o alcohol.
- En caso de procesos inflamatorios agudos, se debe consultar a un médico antes de utilizar el aparato.
- Limite siempre el tiempo de utilización y controle la reacción de la piel.
- En determinadas circunstancias, algunos medicamentos, cosméticos o alimentos pueden producir una reacción de hipersensibilidad o una reacción alérgica. En ese caso, deberá dejar de utilizarse inmediatamente el aparato.
- ¡No se duerma nunca mientras esté utilizando el aparato!
- La utilización durante un tiempo muy prolongado puede producir quemaduras en la piel.
- No toque el radiador de calor infrarrojo ni lo desatornille con el cable de alimentación enchufado.
- Los niños no son conscientes de los peligros que entrañan los aparatos eléctricos. Asegúrese de que no puedan utilizar el aparato sin la supervisión de un adulto.
- El aparato solo se debe utilizar bajo vigilancia.
- Mantenga a los niños alejados del material de embalaje (peligro de asfixia).
- El aparato no debe taparse ni empaquetarse mientras esté caliente.
- Desenchufe siempre la fuente de alimentación y espere a que se enfríe el aparato antes de tocarlo.
- No toque el aparato con las manos mojadas mientras esté conectado; no salpique el aparato con agua. El aparato solo se debe utilizar cuando esté completamente seco.
- Proteja el aparato de impactos fuertes. Esto incluye también una colocación brusca.
- No desconecte el enchufe de la toma tirando del cable.
- En caso de defectos o mal funcionamiento, desenchufe el aparato inmediatamente de la corriente eléctrica.
- Si el cable del aparato está dañado, deberá ser sustituido por el fabricante o por un servicio de atención al cliente autorizado para evitar lesiones.
- El aparato solamente estará desconectado de la red de alimentación cuando el conector de red se haya desenchufado de la toma.

- En el caso de bebés y niños pequeños existe el peligro de estrangulamiento con el cable de la fuente de alimentación.

Indicaciones generales

⚠ Atención

- El producto no es adecuado para iluminar el hogar.
- Este aparato no está destinado para el uso comercial o clínico, sino exclusivamente para uso particular en el ámbito privado.
- En caso de tener preocupaciones sobre su salud, consulte a su médico de cabecera.
- Antes de usar el aparato, retire todo el material de embalaje.
- Las bombillas están excluidas de la garantía.

Reparación

⚠ Atención

- Está prohibido abrir el aparato. No intente reparar el aparato usted mismo, ya que puede provocarse lesiones graves. El incumplimiento de esta disposición anula la garantía.
- Para llevar a cabo las reparaciones, diríjase al servicio de atención al cliente o a un distribuidor autorizado.

4. Descripción del aparato

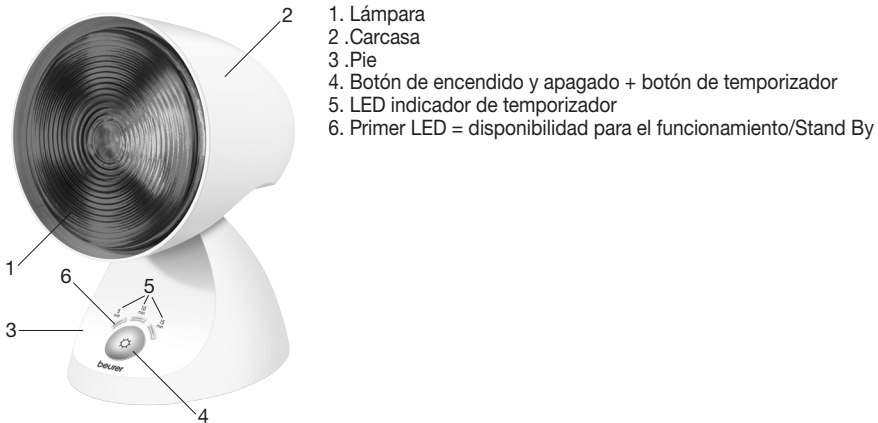

5. Puesta en funcionamiento

Colocación

Saque el aparato del embalaje. Antes de utilizar el aparato, retire todo el material de embalaje. Antes de usarlo, asegúrese de que el radiador de calor infrarrojo esté completamente atornillado. Colóquelo sobre una superficie plana. El aparato dispone de una carcasa ajustable. Ajuste la inclinación según sus necesidades.

Potencia

Conecte únicamente el aparato a la tensión de red indicada en la placa indicadora de tipo.

ⓘ Nota:

- Asegúrese de que haya una toma cerca del lugar de instalación.
- Tienda el cable de red de modo que nadie pueda tropezar con él.

6. Manejo

1	Encender lámpara ► Para conectar el aparato a la red enchufe el conector en la toma hasta que haga tope. Una vez enchufado, el LED "5 min" parpadea. Se trata del indicador de disponibilidad para el funcionamiento (Stand By). Pulse el botón de encendido y apagado (4) una vez para encender la lámpara.								
2	Disfrute de la luz En caso de aplicación en la cara, cierre siempre los ojos para evitar lesiones en los mismos (no mire directamente a la luz infrarroja). El tiempo de tratamiento recomendado es de 15 minutos como máx. y debería limitarse a un máx. de dos tratamientos al día. Para empezar recomendamos elegir un tiempo de tratamiento breve. Sin embargo, aunque el aparato se utilice correctamente, la piel de algunas personas puede reaccionar a la radiación de calor con hipersensibilidad (p. ej. fuerte enrojecimiento, ampollas, irritación, fuerte sudoración) o con alergias.								
3	Indicador LED/temporizador La lámpara de infrarrojos IL 35 le muestra la duración actual de su tratamiento con ayuda de 3 LED. El tiempo de tratamiento puede ajustarse en los 3 niveles siguientes. Para activar el temporizador, pulse el botón de encendido y apagado (4) hasta que se ilumine el tiempo que desee. Los tiempos se representan del siguiente modo: <table border="1" data-bbox="140 587 609 738"><thead><tr><th>Tiempo de utilización</th><th>Cantidad de LED encendidos</th></tr></thead><tbody><tr><td>5 minutos</td><td>1</td></tr><tr><td>10 minutos</td><td>2</td></tr><tr><td>15 minutos</td><td>3</td></tr></tbody></table> Transcurrido el tiempo de tratamiento ajustado la lámpara se apaga automáticamente. Para apagar la lámpara antes manualmente, pulse una o varias veces el botón de encendido y apagado (4) hasta que solo parpadee el LED "5 min", los demás LED estén apagados y el radiador se apague.	Tiempo de utilización	Cantidad de LED encendidos	5 minutos	1	10 minutos	2	15 minutos	3
Tiempo de utilización	Cantidad de LED encendidos								
5 minutos	1								
10 minutos	2								
15 minutos	3								
4	Cosas que debe tener en cuenta La distancia entre el radiador de calor infrarrojo y la zona del cuerpo tratada no debe ser inferior a 80 cm En general, se puede afirmar lo siguiente: Controle regularmente la zona del cuerpo tratada. En caso de que aparezcan signos de hipersensibilidad o de reacción alérgica deje de utilizar inmediatamente el aparato y consulte a un médico.								
5	Apagar la lámpara ATENCIÓN La lámpara está caliente tras usarla. En primer lugar, deje que la lámpara se enfríe suficientemente antes de guardarla o empaquetarla. Tenga en cuenta que el cable no se debe enrollar en torno a la lámpara de infrarrojos para guardarla ni durante su uso. Desenchufe el aparato de la red después de usarlo para apagarlo completamente.								

7. Sustitución del radiador de calor infrarrojo

Antes de limpiarlo y al cambiar el radiador de calor infrarrojo hay que apagar el aparato, desenchufarlo de la red y dejar que se enfríe.

Tenga en cuenta que como repuesto solo se puede utilizar el radiador de calor infrarrojo del tipo original.

Radiador de repuesto/tipo:	Datos técnicos:	Número de artículo:
Infrared PAR 38 (150 W)	230 V ~ 50 Hz	616.51

Advertencia

- No toque el radiador de calor infrarrojo ni lo desatornille con el cable de alimentación enchufado.
- Desenchufe el aparato para evitar el peligro de descargas eléctricas.
- Para proteger el medio ambiente, no tire el dispositivo a la basura doméstica.

8. Limpieza y mantenimiento del aparato

El aparato debe limpiarse de vez en cuando.

Atención

Para evitar la formación de olores debido a la pelusa y el polvo, recomendamos limpiar el aparato periódicamente de la siguiente forma:

- Antes de limpiarlo y al cambiar el radiador de calor infrarrojo habrá que apagar el aparato, desenchufarlo de la red y dejar que se enfríe.
- ¡Tenga cuidado de que no entre agua en el interior del aparato!
- ¡No lave el aparato en el lavavajillas!
Para la limpieza use un paño húmedo, al que puede echar un poco de líquido lavavajillas en caso necesario.
- No utilice productos de limpieza corrosivos y nunca sumerja el aparato en agua.
No toque el aparato con las manos mojadas mientras esté conectado; no salpique el aparato con agua.
- El aparato solo se debe utilizar cuando esté completamente seco.

9. Eliminación

A fin de preservar el medio ambiente, cuando el aparato cumpla su vida útil no lo elimine con la basura doméstica.

Se puede desechar en los puntos de recogida adecuados disponibles en su zona. Deseche el aparato según la Directiva europea sobre residuos de aparatos eléctricos y electrónicos (RAEE).

Para más información, póngase en contacto con la autoridad municipal competente en materia de eliminación de residuos.



10. Datos técnicos

Potencia	220-230 V~/50-60 Hz
Potencia absorbida	150 W
Dimensiones (an x al x pr)	145 x 220 x 175 mm
Peso	aprox. 800 g
Condiciones de servicio	Temperatura: de +5°C a +35°C; humedad relativa del aire: 15 %-93 %
Condiciones de transporte y almacenamiento	Temperatura: de -25°C a +70°C; humedad relativa del aire: Hasta 93 %
Uso en Stand By	< 0,5 vatios

Contenuto

1. Introduzione.....	22	7. Sostituzione del riscaldatore infrarossi.....	26
2. Spiegazione dei simboli.....	22	8. Pulizia e cura dell'apparecchio.....	26
3. Note.....	23	9. Smaltimento	26
4. Descrizione dell'apparecchio	24	10. Dati tecnici.....	26
5. Messa in funzione.....	24		
6. Uso	25		

1. Introduzione

Gentile cliente,

siamo lieti che Lei abbia scelto un prodotto del nostro assortimento. Il nostro marchio è garanzia di prodotti di elevata qualità, controllati nei dettagli, relativi ai settori calore, peso, pressione, temperatura corporea, pulsazioni, terapia dolce, massaggio e aria.

Cordiali saluti
Il team Beurer

Impiego

La presente lampada a infrarossi è concepita esclusivamente per l'irraggiamento del corpo umano. Grazie all'irraggiamento con luce a infrarossi, il calore viene trasmesso al corpo del soggetto. La pelle irradiata diventa calda, la circolazione sanguigna migliora. Che il calore agisce positivamente sui disturbi e che in molti casi contribuisce ad alleviarli è un fatto universalmente noto già da moltissimo tempo: un calore garantito in modo particolarmente efficace dalla lampada a infrarossi, il cui irraggiamento penetra ben in profondità nella pelle e nel tessuto sottostante.













Fornitura: Lampada a infrarossi
Le presenti istruzioni per l'uso

Nota: Limitazione della garanzia

La lampadina a infrarossi inclusa, come tutte le lampade, non è coperta dalla garanzia.

2. Spiegazione dei simboli

I seguenti simboli sono presenti nelle istruzioni per l'uso o sull'apparecchio.

	Seguire le istruzioni per l'uso		Proteggere dall'umidità
	Apparecchio con classe di protezione II	 Nota	Indicazione di importanti informazioni
	Attenzione, superficie rovente		Produttore
 Avvertenza	Segnalazione di rischio di lesioni o pericoli per la salute		Smaltimento secondo le norme previste dalla Direttiva CE sui rifiuti di apparecchiature elettriche ed elettroniche (RAEE)
 Attenzione	Segnalazione di rischi di possibili danni all'apparecchio/agli accessori.		Distanza tra la lampada a raggi infrarossi e la parte del corpo irradiata
	Codice lotto		Conformità dei prodotti agli standard russi



3. Note

Leggere attentamente le presenti istruzioni per l'uso, conservarle per impieghi futuri, renderle accessibili ad altri utenti e attenersi alle indicazioni.

Avvertenze di sicurezza

Avvertenza

- La presente lampada a infrarossi è concepita esclusivamente per l'irraggiamento del corpo umano.
- Prima dell'uso assicurarsi che l'apparecchio e gli accessori non presentino nessun danno palese e che il materiale di imballaggio sia stato rimosso. In caso di dubbio non utilizzare l'apparecchio e consultare il proprio rivenditore o contattare il Servizio clienti indicato.
- Accertarsi sempre che il proprio apparecchio sia appoggiato su una superficie stabile e sicura.
- Durante il funzionamento l'alloggiamento della lampada e la lampada a raggi infrarossi si scaldano molto. In caso di contatto sussiste pericolo di ustione! Prima di toccare la lampada lasciarla sempre raffreddare.
- La distanza minima tra oggetti infiammabili e lampada a raggi infrarossi è di 1,0 m. Non appendere l'apparecchio alla parete o al soffitto.
- Collegare l'apparecchio solo alla tensione di rete riportata sulla targhetta.
- Non immergere l'apparecchio nell'acqua e non utilizzarlo in ambienti umidi.
- L'apparecchio non deve essere utilizzato da persone (compresi bambini) con ridotte capacità fisiche, percettive o intellettive o non in possesso della necessaria esperienza e/o conoscenza, se non sotto la supervisione di una persona responsabile per la loro sicurezza o che fornisca loro le indicazioni per l'uso dell'apparecchio.
- Controllare che i bambini non utilizzino l'apparecchio per gioco.
- La pulizia e la manutenzione a cura dell'utente non devono essere eseguite da bambini, a meno che non siano sorvegliati.
- Non utilizzare su soggetti insensibili al calore.
La sensibilità al calore può essere limitata o aumentata nei seguenti casi:
 - in pazienti diabetici,
 - in soggetti con sonnolenza, demenza o con disturbi di concentrazione,
 - in soggetti con alterazioni cutanee dovute a malattie,
 - in soggetti con aree di pelle cicatrizzata nella zona di applicazione,
 - in soggetti allergici,
 - nei bambini e negli anziani,
 - dopo aver assunto medicinali o alcool.
- In presenza di processi infiammatori acuti, eseguire l'irraggiamento solo dopo averne discusso con un medico.
- Limitare sempre la durata dell'utilizzo e controllare la reazione della pelle.
- Farmaci, cosmetici o alimenti possono causare una reazione di ipersensibilità o allergica della pelle. In tal caso interrompere immediatamente l'irraggiamento.
- Evitare di addormentarsi durante l'irraggiamento!
- Un utilizzo troppo esteso può causare ustioni alla pelle.
- Non afferrare né svitare la lampada a raggi infrarossi quando l'alimentazione di rete è inserita.
- I bambini non sono consapevoli dei pericoli che possono derivare dall'utilizzo di apparecchiature elettriche. Fare in modo che l'apparecchio non venga utilizzato da bambini in assenza di sorveglianza.
- L'apparecchio deve essere utilizzato solo sotto sorveglianza.
- Tenere lontani i bambini dal materiale d'imballaggio (pericolo di soffocamento!).
- Se caldo, l'apparecchio non può essere coperto o riposto nella confezione.
- Estrarre sempre l'alimentatore e lasciare raffreddare l'apparecchio prima di toccarlo.
- Quando è collegato alla presa elettrica, non afferrare l'apparecchio con le mani umide; prestare attenzione a non bagnare l'apparecchio. Utilizzare l'apparecchio solo quando è completamente asciutto.
- Proteggere l'apparecchio dagli urti. Collocarlo in un punto sicuro.
- Non estrarre la spina del cavo di alimentazione dalla presa tirandola.
- In caso di difetti o malfunzionamenti, staccare immediatamente l'apparecchio dalla corrente.

- Se il cavo di alimentazione dell'apparecchio è danneggiato, deve essere sostituito dal produttore o da un centro di assistenza autorizzato in modo da evitare infortuni.
- Il distacco dalla rete di alimentazione è garantito solo quando la spina viene estratta dalla presa.
- Il cavo costituisce un rischio di strangolamento per neonati e bambini.

Indicazioni generali

⚠ Attenzione

- Il prodotto non è adatto per l'illuminazione degli ambienti domestici.
- Questo apparecchio non è concepito per l'utilizzo pubblico o ospedaliero, ma esclusivamente per l'utilizzo domestico!
- Per qualsiasi dubbio legato alla salute, consultare il proprio medico di base!
- Prima dell'utilizzo dell'apparecchio, rimuovere tutti i materiali di imballaggio.
- Le lampadine sono escluse dalla garanzia.

Riparazione

⚠ Attenzione

- Non è consentito aprire l'apparecchio. Non tentare di riparare autonomamente l'apparecchio, ciò potrebbe determinare lesioni gravi. In caso contrario la garanzia decade.
- Per le riparazioni rivolgersi al Servizio clienti o a un rivenditore autorizzato.

4. Descrizione dell'apparecchio

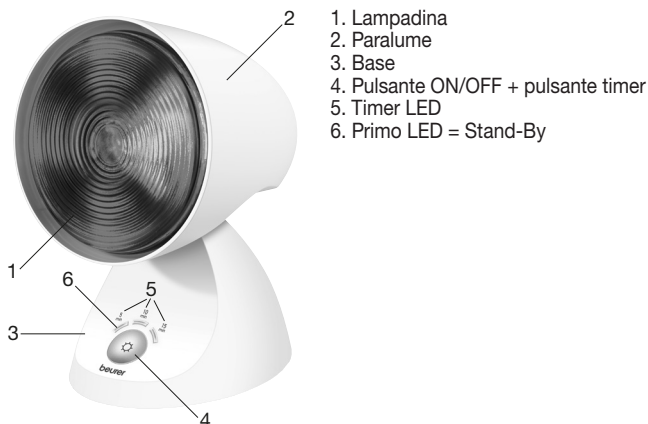

5. Messa in funzione

Posizionamento

Estrarre l'apparecchio dall'imballo. Prima di utilizzare l'apparecchio, rimuovere tutti i materiali di imballaggio. Prima dell'utilizzo verificare che la lampada a raggi infrarossi sia avvitata completamente. Posizionare l'apparecchio su una superficie piana. L'apparecchio presenta un paralume regolabile. Regolare l'inclinazione dello schermo luminoso in base alle proprie necessità.

Collegamento alla rete

Collegare l'apparecchio solo alla tensione di rete riportata sulla targhetta.

ⓘ Nota:

- Accertarsi che vi sia una presa di corrente nelle vicinanze del punto d'installazione.
- Posare il cavo in modo tale che nessuno possa inciamparvi.

6. Uso

1	Accendere la lampada ► Per il collegamento alla rete elettrica, inserire completamente la spina nella presa di corrente. Una volta inserita la spina, il LED "5 min" lampeggia. In questo modo l'apparecchio segnala di essere pronto all'uso (Stand-By). Premere una volta il tasto ON/OFF (4) per accendere la lampada.								
2	Esposizione alla luce In caso di irraggiamento del volto, chiudere sempre gli occhi onde scongiurare infortuni agli occhi (non guardare direttamente la luce a infrarossi). Si raccomanda una durata massima del trattamento di 15 minuti per un massimo di due trattamenti al giorno. In una fase iniziale si consiglia di optare per una durata minore dell'irraggiamento. Ciononostante, anche a fronte di un utilizzo corretto dell'apparecchio, la pelle delle persone può avere reazioni di ipersensibilità all'irraggiamento di calore (ad es. forte arrossamento, formazione di bolle, prurito, forte sudorazione) o avere reazioni allergiche.								
3	Timer LED La lampada a raggi infrarossi IL 35 visualizza la durata del trattamento corrente mediante 3 LED. La durata del trattamento può essere impostata nei 3 livelli indicati di seguito. Per attivare o disattivare il timer, premere il tasto ON/OFF (4) fino alla comparsa della durata desiderata. Le tempistiche sono le seguenti: <table border="1" data-bbox="137 563 608 715"><thead><tr><th>Tempo di applicazione</th><th>Numero di LED accesi</th></tr></thead><tbody><tr><td>5 minuti</td><td>1</td></tr><tr><td>10 minuti</td><td>2</td></tr><tr><td>15 minuti</td><td>3</td></tr></tbody></table> Una volta trascorso il tempo di applicazione impostato, la lampada si spegne automaticamente. Per spegnere manualmente la lampada prima del tempo, premere una o più volte il tasto ON/OFF (4) finché non lampeggia solo il LED "5 min", gli altri LED sono spenti e la lampada si spegne.	Tempo di applicazione	Numero di LED accesi	5 minuti	1	10 minuti	2	15 minuti	3
Tempo di applicazione	Numero di LED accesi								
5 minuti	1								
10 minuti	2								
15 minuti	3								
4	Aspetti da tenere presenti È opportuno che la distanza tra lampada a raggi infrarossi e la parte del corpo irraggiata non sia inferiore a 80 cm In linea di massima vale il principio che Controllare regolarmente la parte del corpo sottoposta a irraggiamento. Nel caso in cui si dovessero notare segni di ipersensibilità, o in caso di reazione allergica, interrompere immediatamente l'irraggiamento e consultare un medico.								
5	Spegnimento della lampada ATTENZIONE! Dopo l'uso la lampada è rovente. Innanzitutto far raffreddare sufficientemente la lampada prima di metterla a posto e/o riporla nella confezione! Assicurarsi di non utilizzare né riporre la lampada a infrarossi con il cavo di alimentazione avvolto intorno all'apparecchio! Una volta terminato l'utilizzo, staccare la spina dalla presa di alimentazione per disattivare completamente l'apparecchio.								

7. Sostituzione del riscaldatore infrarossi

Prima della pulizia e prima della sostituzione del riscaldatore infrarossi è necessario spegnere l'apparecchio, estrarre la spina e lasciar raffreddare l'apparecchio.

Per la sostituzione del riscaldatore infrarossi, assicurarsi di utilizzare solo esemplari di tipo originale.

Riscaldatore sostitutivo/tipo:	Dati tecnici:	Codice articolo:
Infrared PAR 38 (150 W)	230V ~ 50 Hz	616.51

Avvertenza

- Non afferrare né svitare la lampada a raggi infrarossi quando l'alimentazione di rete è inserita.
- Scollegare l'apparecchio dalla presa per evitare il rischio di scosse elettriche.
- Nell'interesse dell'ambiente, è vietato smaltire l'apparecchio insieme ai rifiuti domestici.

8. Pulizia e cura dell'apparecchio

Di tanto in tanto è opportuno pulire l'apparecchio.

Attenzione

Per impedire la formazione di odori dovuti alla presenza di pelucchi e polvere, si consiglia di effettuare una regolare pulizia dell'apparecchio come descritto di seguito:

- Prima della pulizia e prima della sostituzione del riscaldatore infrarossi, è necessario spegnere l'apparecchio, estrarre la spina e lasciar raffreddare l'apparecchio.
- Accertarsi che non penetri acqua all'interno dell'apparecchio!
- Non lavare l'apparecchio in lavastoviglie!

Per la pulizia utilizzare un panno leggermente inumidito e, se necessario, un po' di detergente.

- Non utilizzare detergenti aggressivi e non immergere mai l'apparecchio in acqua. Quando è collegato alla presa elettrica, non afferrare l'apparecchio con le mani umide; prestare attenzione a non bagnare l'apparecchio.
- Utilizzare l'apparecchio solo quando è completamente asciutto.

9. Smaltimento

Per motivi ecologici, l'apparecchio non deve essere smaltito tra i normali rifiuti quando viene buttato via.

Lo smaltimento va effettuato negli appositi centri di raccolta. Smaltire l'apparecchio secondo la direttiva europea sui rifiuti di apparecchiature elettriche ed elettroniche (RAEE).

Per eventuali chiarimenti, rivolgersi alle autorità comunali competenti per lo smaltimento.



10. Dati tecnici

Collegamento alla rete	220-230 V~ / 50-60 Hz
Potenza assorbita	150 W
Dimensioni (L x A x P)	145 x 220 x 175 mm
Peso	Ca. 800 g
Condizioni di funzionamento	Temperatura: tra +5 °C e +35 °C, umidità relativa: 15%-93%
Condizioni di conservazione e trasporto	Temperatura: tra -25 °C e +70 °C, umidità relativa: fino al 93%
Consumo in Stand-By	< 0,5 Watt

İçindekiler

1. Ürün özellikleri	27	7. Kızılötesi ışın kaynağının değiştirilmesi.....	30
2. İşaretlerin açıklaması	27	8. Cihazın temizliği ve bakımı	30
3. Notlar	28	9. Bertaraf etme.....	31
4. Cihaz açıklaması.....	29	10. Teknik veriler	31
5. Çalıştırma.....	29		
6. Kullanım.....	29		

1. Ürün özellikleri

Sayın müşterimiz,

Ürünlerimizden birini seçtiğiniz için teşekkür ederiz. Isı, ağırlık, kan basıncı, vücut sıcaklığı, nabız, yumuşak terapi, masaj ve hava konularında değerli ve titizlikle test edilmiş kaliteli ürünlerimiz, dünyanın her tarafında tercih edilmektedir.

Yeni cihazınızı iyi günlerde kullanmanızı dileriz

Beurer Ekibiniz

Kullanım

Kızılötesi ışın kaynağı, sadece insan vücuduna ışın uygulamak için tasarlanmıştır.

Kızılötesi ışık ışınları ile insana ısı aktarılır. Işın uygulanan ciltte kan dolaşımı artar. Isının, şikayetlerin azalmasına yardımcı olduğu ve birçok durumda iyileşme sürecini hızlandırdığı uzun süredir bilinmektedir. Kızılötesi ışınları ciltten geçerek altında bulunan dokuya derinlemesine nüfuz eden kızılötesi lamba, bu ısıyı oldukça etkili bir şekilde sağlar.













Teslimat kapsamı: Kızılötesi lamba
Bu kullanım kılavuzu

ⓘ Not: Garanti kısıtlaması

İçindeki kızılötesi ampul - tüm aydınlatma elemanları gibi - garanti kapsamında değildir.

2. İşaretlerin açıklaması

Kullanım kılavuzunda ya da cihazın üzerinde aşağıdaki semboller kullanılmıştır.

	Kullanım kılavuzunu dikkate alın		Nemden koruyunuz
	Koruma sınıfı II cihazı		Önemli bilgilere yönelik not
	Dikkat, sıcak yüzey		Üretici
	Yaralanma tehlikelerine veya sağlığınızla ilgili tehlikelere yönelik uyarı.		Elektrikli ve elektronik hurda cihazlarla ilgili AB Yönetmeliğine (WEEE - Waste Electrical and Electronic Equipment) uygun şekilde bertaraf edilmelidir
	Dikkat		Kızılötesi ışın kaynağıyla vücudun ışın uygulanan kısmı arasındaki mesafe
	Parti kodu		Ürünlerin Rus standartlarına uygunluğu
	CE işareti		

3. Notlar

Lütfen bu kullanım kılavuzunu dikkatle okuyun, ileride gerekebileceği için saklayın, diğer kullanıcıların erişebilmesini sağlayın ve içindeki yönergelerle uyun.

Güvenlik bilgileri

⚠ Uyarı

- Kızılötesi ışın kaynağı, sadece insan vücuduna ışın uygulamak için tasarlanmıştır.
- Cihazı kullanmadan önce, cihazda ve aksesuarlarında gözle görülür hasarlar olmadığından ve tüm ambalaj malzemelerinin çıkarıldığından emin olunmalıdır. Şüpheli durumlarda kullanmayın ve satıcınıza veya belirtilen müşteri hizmetleri adresine başvurun.
- Cihazınızın daima güvenli ve düz durmasına dikkat edin.
- Lambanın gövdesi ve kızılötesi ışın kaynağı, çalışma esnasında çok fazla ısınır. Temas halinde yanma tehlikesi söz konusudur! Lambaya dokunmadan önce her zaman lambanın soğumasını bekleyin.
- Yanıcı cisimler ile kızılötesi ışın kaynağı arasında en az 1,0 m mesafe bırakılmalıdır. Cihazı duvara veya tavana asmayın.
- Cihaz sadece tip etiketinde belirtilen şebeke gerilimine bağlanabilir.
- Cihazı suya daldırmayın ve ıslak/nemli odalarda kullanmayın.
- Kısıtlı fiziksel, algısal ve akli becerileri nedeniyle ya da tecrübesizlik ve bilgisizliklerinden dolayı cihazı kullanmayacak durumda olan kişiler (çocuklar dahil), cihazı güvenliklerinden sorumlu olabilecek yetkinlikte bir kişinin gözetimi veya direktifleri olmadan kullanılmamalıdır.
- Çocuklar cihazla oynamamaları için gözetim altında tutulmalıdır.
- Temizlik ve kullanıcı bakımı, gözetim altında olmadıkları süre çocuklar tarafından yapılmamalıdır.
- Isıya karşı duyarlı olmayan kişilerde kullanmayın.
Isı duyusu, aşağıdaki durumlarda kısıtlanmış veya daha yüksek olabilir:
 - Diyabet hastalarında,
 - Uyku hali, bunama veya konsantrasyon sorunu olan kişilerde,
 - Hastalığa bağlı cilt değişiklikleri olan kişilerde,
 - Uygulama yapılacak cilt bölgesinde yara izi olan kişilerde,
 - Alerjileri olan kişilerde,
 - Çocuklarda ve yaşlılarda,
 - İlaç veya alkol aldıktan sonra.
- Akut inflamatuvar süreçlerde ışın uygulaması ancak bir doktora danıştıktan sonra yapılmalıdır.
- Uygulama süresini her zaman sınırlayın ve cildin gösterdiği reaksiyonları kontrol edin.
- İlaçlar, kozmetikler veya gıda ürünleri bazı durumlarda ciltte aşırı hassas veya alerjik bir reaksiyona neden olabilir. Bu durumda ışın uygulaması hemen durdurulmalıdır.
- Işın uygulaması esnasında kesinlikle uykuya dalmayın!
- Uzun süreli uygulama, cildin yanmasına neden olabilir.
- Kızılötesi ışın kaynağına dokunmayın veya elektrik kablosu takılıyken ışın kaynağını sökmeyin.
- Çocuklar elektronik cihazlarla ilgili olarak ortaya çıkabilecek tehlikeleri fark edemezler. Cihazın çocuklar tarafından gözetimsiz olarak kullanılmasını sağlayın.
- Cihaz sadece gözetim altında kullanılabilir.
- Çocukları ambalaj malzemesinden uzak tutun (boğulma tehlikesi).
- Cihaz ısınmışken üzeri örtülmemelidir veya ambalajında tutulmamalıdır.
- Her zaman elektrik fişini çekerek çıkarın ve cihaza dokunmadan önce cihazın soğumasını bekleyin.
- Cihaz şebekeye bağlıyken cihaza ıslak ellerle dokunmayın; cihazın üzerine su sıçramamalıdır. Cihaz sadece tamamen kurumuş durumdaki kullanılmamalıdır.
- Cihazı sert darbelerle karşı koruyun. Buna sert bir şekilde yerleştirmek de dahildir.
- Fişi prizden çekerken kablodan değil, fişten tutun.
- Arıza veya işletim arızaları durumunda cihazı hemen elektrik bağlantısından ayırın.
- Cihazın elektrik kablosu zarar görmüşse, yaralanmaları önlemek için üretici veya yetkili müşteri hizmetleri tarafından değiştirilmelidir.
- Cihaz ancak fişi prizden çekildiğinde elektrik şebekesinden ayrılmış olur.
- Bebek ve çocuklarda güç kablosuna dolaşarak boğulma tehlikesi vardır.

Genel bilgiler

⚠ Dikkat

- Ürün evlerde oda aydınlatması için uygun değildir.
- Bu cihaz mesleki veya klinik kullanım için tasarlanmamıştır, sadece evlerde özel kullanım için tasarlanmıştır!
- Sağlığınıza yönelik endişeleriniz varsa, aile hekiminize başvurun!
- Kullanım öncesi cihazdan her türlü ambalaj malzemesi çıkarılmalıdır.
- Ampuller garanti kapsamında değildir

Onarım

⚠ Dikkat

- Cihazı kesinlikle açmayın. Lütfen cihazı kendiniz tamir etmeyi denemeyin. Aksi takdirde ciddi yaralanmalar meydana gelebilir. Bu husus dikkate alınmadığı takdirde garanti geçerliliğini yitirir.
- Onarım için müşteri hizmetlerine veya yetkili bir satıcıya başvurun.

4. Cihaz açıklaması

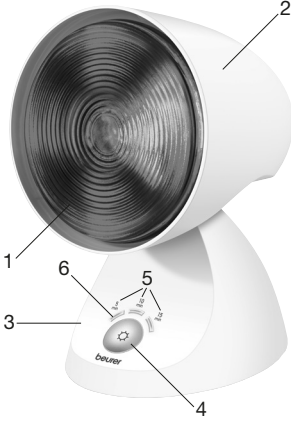

1. Ampul
2. Abajur
3. Ayak
4. Açma/Kapama düğmesi + Zamanlayıcı düğmesi
5. Zamanlayıcı LED göstergesi
6. İlk LED = Çalışmaya hazır olduğunu gösteren gösterge / Stand-By

5. Çalıştırma

Kurulum

Cihazı ambalajından çıkarın. Cihazı kullanmadan önce tüm ambalaj malzemelerini çıkartın. Kullanımdan önce kızılötesi ışın kaynağının sonuna kadar vidalandığından emin olun. Düz bir yüzeyin üzerine koyun. Cihazda ayarlanabilir bir abajur bulunur. Abajurun eğimini kişisel ihtiyaçlarınıza göre ayarlayın.

Elektrik bağlantısı

Cihaz sadece tip etiketinde belirtilen şebeke gerilimine bağlanabilir.

ⓘ Not:

- Kurulum yerinin yakınlarında bir prizın olmasına dikkat edin.
- Elektrik kablosunu kimsenin takılıp düşmeyeceği şekilde döşeyin.

6. Kullanım

1	Lambanın açılması ► Elektrik bağlantısını sağlamak için fişi tamamen prizine sokun. Taktıktan sonra "5 dak" LED'i yanıp söner. Bu, cihazın çalışmaya hazır olduğunu gösteren göstergedir (Stand-By). Lambayı açmak için bir defa Açma/Kapama düğmesine (4) basın.
2	Işığın kullanma Yüzünüze ışın uygularken gözlerin hasar görmesini önlemek için daima gözlerinizi kapatın (doğrudan kızılötesi ışığın içine bakmayın). Önerilen uygulama süresi maks. 15 dakikadır ve günlük maks. iki uygulama ile sınırlı olmalıdır. İlk başta daha kısa bir ışın uygulama süresi seçmenizi öneririz. Ancak bazı insanların cildi, cihazın doğru kullanılmasına rağmen ısı ışınlarına aşırı hassas (örn. çok fazla kızarma, kabarcık oluşumu, kaşıntı, çok fazla terleme) veya alerjik bir tepki verebilir.

3	<p>LED göstergesi/Zamanlayıcı</p> <p>Kızılötesi lamba IL 35, 3 LED aracılığıyla güncel uygulama süresini gösterir. Uygulama süresi aşağıdaki 3 kademede ayarlanabilir. Zamanlayıcıyı devreye sokmak için istediğiniz zamanlayıcı süresi yanık deK Açma/Kapama düğmesine (4) basın. Süreler aşağıdaki gibidir:</p> <table border="1" style="width: 100%; border-collapse: collapse;"> <thead> <tr> <th style="text-align: center;">Uygulama süresi</th> <th style="text-align: center;">Yanan LED'lerin sayısı</th> </tr> </thead> <tbody> <tr> <td style="text-align: center;">5 dakika</td> <td style="text-align: center;">1</td> </tr> <tr> <td style="text-align: center;">10 dakika</td> <td style="text-align: center;">2</td> </tr> <tr> <td style="text-align: center;">15 dakika</td> <td style="text-align: center;">3</td> </tr> </tbody> </table> <p>Ayarlanan uygulama süresinden sonra lamba otomatik olarak kapanır. Lambayı daha önce manüel olarak kapatmak için sadece "5 dak" LED'i yanık söne, diğer LED'ler kapanana ve ışık kaynağı söne deK bir veya birkaç kere Açma/Kapama (4) düğmesine basın.</p>	Uygulama süresi	Yanan LED'lerin sayısı	5 dakika	1	10 dakika	2	15 dakika	3
Uygulama süresi	Yanan LED'lerin sayısı								
5 dakika	1								
10 dakika	2								
15 dakika	3								
4	<p>Dikkat etmeniz gerekenler</p> <p>Kızılötesi ışık kaynağı ve ışık uygulanan vücut bölümü arasındaki mesafe, aşağıdaki değerlerin altında olmamalıdır: en az 80 cm</p> <p>Genel olarak şunlar geçerlidir: Işık uygulanan vücut bölümünü düzenli olarak kontrol edin. Aşırı hassasiyet veya alerjik reaksiyon belirtileri varsa, hemen ışık uygulamasını durdurun ve bir doktora başvurun.</p>								
5	<p>Lambayı kapatma</p> <p>DİKKAT!</p> <p>Lamba kullanıldıktan sonra sıcaktır. Lambayı kaldırmadan veya ambalajlamadan önce iyice soğumasını bekleyin! Elektrik kablosunun, saklama veya çalıştırma sırasında IR lambasının etrafına sarılmaması gerektiğini lütfen dikkate alın! Cihazı tamamen kapatmak için elektrik fişini kullanımdan sonra prizden çekin.</p>								

7. Kızılötesi ışık kaynağının değiştirilmesi

Her temizlikten ve kızılötesi ışık kaynağı değişiminden önce cihaz kapatılmış, şebekeden ayrılmış ve soğumuş olmalıdır.

Yedek olarak sadece aynı tip kızılötesi ışık kaynaklarının kullanımına izin verildiğini lütfen dikkate alın.

Yedek ışık kaynağı/Tip:	Teknik veriler:	Ürün numarası:
Infrared PAR 38 (150 W)	230V ~ 50 Hz	616.51

⚠ Uyarı

- Kızılötesi ışık kaynağına dokunmayın veya elektrik kablosu takılıyken ışık kaynağını sökmeyin.
- Elektrik çarpmasını önlemek için cihazın fişini prizden çekin.
- Çevreyi korumak için cihaz ev atıkları ile birlikte bertaraf edilmemelidir.

8. Cihazın temizliği ve bakımı

Cihaz belirli aralıklarla temizlenmelidir.

⚠ Dikkat

Hav döküntüleri ve toz nedeniyle koku oluşumunu önlemek için, cihazın düzenli olarak aşağıda belirtilen şekilde temizlenmesini tavsiye ederiz:

- Her temizlikten ve kızılötesi ışık kaynağı değişiminden önce cihaz kapatılmış, fişi elektrik prizinden çıkarılmış ve soğumuş olmalıdır.
- Cihazın içine su kaçmamasına dikkat edin!
- Cihazı bulaşık makinesinde yıkamayın!
Temizlik için, gerektiğinde üzerine biraz sıvı bulaşık deterjanı dökebileceğiniz nemli bir bez kullanın.
- Agresif temizlik malzemeleri kullanmayın ve cihazı asla suyun altına tutmayın.
Cihaz şebekeye bağlıyken cihaza ıslak ellerle dokunmayın; cihazın üzerine su sıçramamalıdır.
- Cihaz sadece tamamen kurumuş durumdayken kullanılmalıdır.

9. Bertaraf etme

Çevreyi korumak için, kullanım ömrü dolan cihazı evsel atıklarla beraber elden çıkarmayın.

Cihaz, ülkenizdeki uygun atık toplama merkezleri aracılığıyla bertaraf edilmelidir. Cihazı AB Elektrikli ve Elektronik Ekipman Atık Direktifine (WEEE - Waste Electrical and Electronic Equipment) uygun olarak bertaraf edin.

Bertaraf etme ile ilgili sorularınızı, ilgili yerel makamlara iletebilirsiniz.



10. Teknik veriler

Elektrik bağlantısı	220-230 V~ / 50-60 Hz
Güç tüketimi	150 W
Ölçüler (G x Y x D)	145 x 220 x 175 mm
Ağırlık	yakl. 800 g
Kullanım şartları	Sıcaklık: +5°C ila +35°C; Bağıl hava nemi: %15-%93
Depolama ve nakliye koşulları	Sıcaklık: -25°C ila +70°C; Bağıl hava nemi: maks. %93'
Stand-By esnasında tüketim	< 0,5 Watt

Оглавление

1. Для ознакомления..... 32	7. Замена инфракрасного излучателя..... 36
2. Пояснения к символам..... 32	8. Чистка и уход за прибором..... 36
3. Указания..... 33	9. Утилизация..... 36
4. Описание прибора..... 34	10. Технические данные..... 37
5. Ввод в эксплуатацию..... 34	11. Гарантия..... 37
6. Управление..... 35	

1. Для ознакомления

Уважаемый покупатель!

Благодарим Вас за выбор продукции нашей фирмы. Мы производим современные, тщательно протестированные, высококачественные изделия для измерения массы, кровяного давления, температуры тела, пульса, для легкой терапии, массажа и очистки воздуха.

С наилучшими пожеланиями,
компания Beurer

Применение

Данный инфракрасный теплоизлучатель предназначен только для воздействия на организм человека. Инфракрасное излучение является проводником тепла. Под воздействием инфракрасного облучения улучшается кровообращение. С давних пор известно, что тепло не только способно снижать болевые ощущения, но во многих случаях способствовать выздоровлению пациента. Наш прибор инфракрасного излучения эффективно воздействует теплом, инфракрасные лучи способны проникать сквозь кожу, воздействуя на глубоко расположенные ткани.

Комплект поставки: Прибор инфракрасного излучения
Данная инструкция по применению

Указание: Ограничение гарантии

На инфракрасные лампы, как и на прочие виды ламп, гарантия не распространяется.

2. Пояснения к символам

В инструкции по применению или на приборе используются следующие символы.

	Соблюдайте инструкцию по применению.		Хранить в сухом месте
	Прибор с классом защиты II.	 Указание	Важная информация
	Осторожно: горячая поверхность		Производитель
 Предостережение	Предупреждает об опасности травмирования или ущерба для здоровья.		Утилизация прибора в соответствии с Директивой ЕС по отходам электрического и электронного оборудования EC — WEEE (Waste Electrical and Electronic Equipment).
 Внимание	Указывает на возможность повреждения прибора/деталей.		Расстояние между инфракрасным теплоизлучателем и облучаемой частью тела

	Код партии		Соответствие изделий стандартам Таможенного союза «ЕАС»
	Символ CE		

3. Указания

Внимательно прочтите данную инструкцию по применению, сохраняйте ее для последующего использования, храните ее в месте, доступном для других пользователей, и следуйте ее указаниям.

Указания по технике безопасности

Предостережение

- Данный инфракрасный теплоизлучатель предназначен только для воздействия на организм человека.
- Перед использованием убедитесь в том, что прибор и его принадлежности не имеют видимых повреждений, и удалите все упаковочные материалы. При наличии сомнений не используйте прибор и обратитесь к продавцу или в сервисную службу по указанному адресу.
- Следите за тем, чтобы прибор всегда находился в ровном, устойчивом положении.
- Корпус лампы и инфракрасный теплоизлучатель сильно нагреваются во время использования. При соприкосновении с прибором существует опасность получения ожога! Перед касанием всегда давайте лампе остыть.
- Инфракрасный теплоизлучатель следует держать на расстоянии не менее 1,0 м от воспламеняющихся предметов. Запрещается закреплять прибор на стене или потолке.
- Прибор должен подключаться только к сетевому напряжению, указанному на табличке на оборотной стороне устройства.
- Не погружайте прибор в воду и не используйте его во влажных помещениях.
- Данный прибор не предназначен для использования лицами (включая детей) с ограниченными физическими, сенсорными или умственными способностями, с недостаточными знаниями или опытом, за исключением случаев, когда за ними осуществляется надлежащий надзор или они получили инструкции по использованию прибора.
- Необходимо следить за детьми и не разрешать им играть с прибором.
- Очистку и техническое обслуживание детям разрешается выполнять только под присмотром взрослых.
- Запрещается использовать прибор лицам с пониженной чувствительностью к теплу. В следующих случаях чувствительность к теплу может быть пониженной или повышенной:
 - у пациентов с сахарным диабетом;
 - у лиц, страдающих сонливостью, деменцией или нарушением концентрации;
 - у лиц с болезненными изменениями кожи;
 - у лиц с зарубцевавшимися участками кожи в области, подвергающейся облучению;
 - у лиц, страдающих аллергией;
 - у детей и у пожилых людей;
 - после приема медикаментов или алкоголя.
- При наличии воспалительных процессов следует проводить облучение только после консультации с врачом.
- Всегда ограничивайте продолжительность применения прибора и следите за реакцией кожи.
- Медикаменты, косметика или продукты питания могут, при определенных обстоятельствах, повысить чувствительность кожи или вызвать аллергическую реакцию. В этом случае облучение следует немедленно прекратить.
- Никогда не засыпайте во время облучения!
- Слишком длительное использование может вызвать ожоги.
- Не прикасайтесь к инфракрасному теплоизлучателю и не вывинчивайте его при подключенном сетевом проводе.
- Дети не осознают опасность, связанную с использованием электроприборов. Никогда не позволяйте детям пользоваться электроприбором без присмотра.
- Прибор разрешается использовать только под присмотром.
- Не давайте упаковочный материал детям (опасность удушья).
- Запрещается накрывать или упаковывать прибор в нагретом состоянии.
- Всегда извлекайте штекер блока питания из розетки и не прикасайтесь к прибору до тех пор, пока он не остынет.

- Нельзя прикасаться к подключенному к сети прибору влажными руками; на него также не должна попадать вода. Прибор разрешается использовать только абсолютно сухим.
- Берегите прибор от сильных ударов. Устанавливайте прибор аккуратно, избегая ударов.
- Не вытаскивайте штекер из розетки, держа за сетевой провод.
- В случае обнаружения дефектов или неполадок в работе немедленно отключите прибор от сети.
- Если провод сетевого питания прибора поврежден, его необходимо заменить. Если же он несъемный, то необходимо утилизировать сам прибор. Сам провод и работа по его замене платная услуга.
- Прибор гарантированно отсоединен от сети электроснабжения только в том случае, если штекер вынут из розетки.
- Сетевой провод представляет опасность удушения для детей и младенцев.

Общие указания

⚠ Внимание

- Продукт не предназначен для освещения в домашних условиях.
- Этот прибор не предназначен для использования на производстве или в клинических условиях. Им можно пользоваться исключительно в домашних условиях!
- При наличии каких-либо проблем со здоровьем, вызывающих сомнения в возможности ингаляционной терапии, проконсультируйтесь с лечащим врачом!
- Перед использованием прибора следует удалить все упаковочные материалы.
- Гарантия не распространяется на лампы.

Ремонт прибора

⚠ Внимание

- Запрещается открывать прибор. Не пытайтесь самостоятельно отремонтировать прибор. Это может привести к серьезным повреждениям. Несоблюдение этого требования ведет к потере гарантии.
- Если прибор нуждается в ремонте, обратитесь в сервисную службу или к авторизованному торговому представителю.

4. Описание прибора

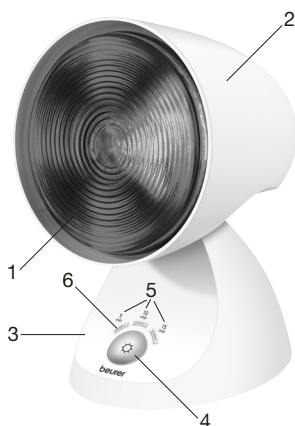

1. Лампа
2. Абажур
3. Основание
4. Кнопка ВКЛ / ВЫКЛ + кнопка-таймер
5. Светодиодный индикатор таймера
6. Первый диод = индикатор готовности к работе / режим ожидания — Stand-By

5. Ввод в эксплуатацию

Установка

Извлеките прибор из упаковки. Перед использованием прибора удалите все упаковочные материалы. Перед использованием проверьте, полностью ли привинчен инфракрасный теплоизлучатель. Установите прибор на ровную поверхность. Прибор имеет регулируемый абажур. Установите наклон экрана по своему усмотрению.

Подключение к сети

Подключайте прибор только к сетевому напряжению, указанному на заводской табличке.

i Указание

- Проследите за тем, чтобы рядом с местом установки была розетка.
- Разместите сетевой кабель таким образом, чтобы об него никто не мог споткнуться.

6. Управление

1	Включение лампы ▶ Для подключения к сети штекер должен быть полностью вставлен в розетку. После подключения замигает светодиодный индикатор «5 мин.». Это свидетельствует о готовности прибора к работе (Stand-By). Для включения нажмите один раз на кнопку ВКЛ / ВЫКЛ (4).								
2	Наслаждение светом При облучении лица во избежание травм обязательно закрывайте глаза (не смотрите прямо на инфракрасный свет). Рекомендованная длительность сеанса составляет не более 15 мин. В день можно проводить не более двух сеансов. В первый раз рекомендуется проводить более короткий сеанс облучения. В отдельных случаях даже при использовании прибора в соответствии с инструкцией может возникнуть гиперчувствительность или аллергическая реакция на тепловое излучение (покраснение, образование волдырей, зуд, потливость).								
3	Светодиодный индикатор / Таймер Прибор инфракрасного излучения IL 35 отображает текущую длительность процедуры с помощью 3 светодиодов. Существует 3 варианта продолжительности процедуры. Для переключения таймера нажимайте на кнопку ВКЛ / ВЫКЛ (4) до тех пор, пока таймер не покажет необходимое время. Продолжительность процедуры: <table border="1" data-bbox="137 770 610 919"><thead><tr><th>Время применения</th><th>Количество горящих светодиодов</th></tr></thead><tbody><tr><td>5 минут</td><td>1</td></tr><tr><td>10 минут</td><td>2</td></tr><tr><td>15 минут</td><td>3</td></tr></tbody></table> По прошествии заданного времени прибор автоматически отключается. Для досрочного отключения лампы вручную нажмите один или несколько раз кнопку ВКЛ / ВЫКЛ (4), пока не погаснут все светодиодные индикаторы кроме индикатора «5 мин.», и пока излучатель не отключится.	Время применения	Количество горящих светодиодов	5 минут	1	10 минут	2	15 минут	3
Время применения	Количество горящих светодиодов								
5 минут	1								
10 минут	2								
15 минут	3								
4	На что следует обратить внимание Инфракрасный теплоизлучатель следует держать на расстоянии не менее 80 см от облучаемого участка тела. Главное правило: Регулярно следите за облучаемым участком тела. При появлении признаков повышенной чувствительности или аллергической реакции немедленно прекратите сеанс облучения и обратитесь к врачу.								

5 Выключение прибора

ВНИМАНИЕ!

После использования лампа остывает не сразу. Перед тем как убрать или упаковать прибор, его необходимо как следует охладить!

Обратите внимание, что при хранении или использовании сетевой провод запрещается обматывать вокруг ИК-лампы.

После использования извлеките сетевой штекер из розетки, чтобы полностью выключить прибор.

7. Замена инфракрасного излучателя

Перед каждой чисткой и во время замены инфракрасного излучателя необходимо выключить устройство, отключить его от сети и дать ему остыть.

Обратите внимание: для замены можно использовать только оригинальные инфракрасные излучатели.

Сменный излучатель / Тип:	Технические данные:	Артикул:
Инфракрасный PAR 38 (150 Вт)	230 В ~ 50 Гц	616.51

⚠ Предостережение

- Не прикасайтесь к инфракрасному теплоизлучателю и не вывинчивайте его при подключенном сетевом проводе.
- Во избежание опасности поражения током отключайте прибор от сети.
- В целях защиты окружающей среды прибор следует утилизировать отдельно от бытового мусора.

8. Чистка и уход за прибором

Время от времени прибор необходимо очищать.

⚠ Внимание

Во избежание появления неприятного запаха вследствие попадания ворсинок и пыли рекомендуется регулярно чистить устройство следующим образом:

- Перед каждой чисткой и во время замены инфракрасного излучателя необходимо выключить устройство, извлечь сетевой штекер и дать ему остыть.
- Следите за тем, чтобы внутрь прибора не попала вода!
- Запрещается мыть прибор в посудомоечной машине!
Для очистки используйте влажную салфетку, на которую при необходимости можно нанести немного моющего средства.
- Не используйте едкие чистящие средства и ни в коем случае не погружайте прибор в воду. Нельзя прикасаться к подключенному к сети прибору влажными руками; на него также не должна попадать вода.
- Прибор разрешается использовать только абсолютно сухим.

9. Утилизация

В интересах охраны окружающей среды категорически запрещается выбрасывать прибор по завершении срока его службы вместе с бытовыми отходами.

Утилизация должна производиться через соответствующие пункты сбора в вашей стране. Прибор следует утилизировать согласно Директиве ЕС по отходам электрического и электронного оборудования — WEEE (Waste Electrical and Electronic Equipment).

При появлении вопросов обращайтесь в местную коммунальную службу, ответственную за утилизацию отходов.



10. Технические данные

Подключение к сети	220–230 В~ / 50–60 Гц
Потребляемая мощность	150 Вт
Размеры (Ш x В x Г)	145 x 220 x 175 мм
Вес	Ок. 800 г
Условия эксплуатации	Температура: от +5 °С до +35 °С, Относительная влажность воздуха: 15%–93%
Условия хранения и транспортировки	Температура: от -25 °С до +70 °С, Относительная влажность воздуха: до 93%
Расход электроэнергии в режиме ожидания	< 0,5 Вт

11. Гарантия

Мы предоставляем гарантию на дефекты материалов и изготовления на срок 12 месяцев со дня продажи через розничную сеть.

Гарантия не распространяется:

- на случаи ущерба, вызванного неправильным использованием,
- на быстроизнашивающиеся части (лампочки-источники света),
- на дефекты, о которых покупатель знал в момент покупки,
- на случаи собственной вины покупателя.



Товар сертифицирован: электрообогреватели инфракрасные – ООО "Гарант Плюс", № ТС RU C-DE.AЛ16.B.06755, Серия RU № 0331322. срок действия с 16.09.2015 по 15.09.2018 гг.

Срок эксплуатации изделия: мин. 5 лет

Фирма-изготовитель: Бойрер Гмбх,

Софлингер штрассе 218,
89077-УЛМ, Германия

Фирма-импортер:

ООО Бойрер,
109451 г. Москва, ул.
Перерва 62, корп. 2, офис 3

Сервисный центр:

109451 г. Москва, ул.
Перерва 62, корп. 2
Тел(факс) 495—658 54 90
bts-service@ctdz.ru

Дата продажи _____

Подпись продавца _____

Штамп магазина _____

Подпись покупателя _____

Spis treści

1. Informacje ogólne.....	38	7. Wymiana lampy rozgrzewającej na podczerwień	42
2. Objąsnienie symboli	38	8. Czyszczenie i pielęgnacja urządzenia	42
3. Wskazówki	39	9. Utylizacja	42
4. Opis urządzenia.....	40	10. Dane techniczne.....	42
5. Uruchomienie	40		
6. Obsługa	41		

1. Informacje ogólne

Szanowna Klientko, Szanowny Kliencie!

Cieszymy się, że wybrali Państwo nasz produkt. Firma Beurer oferuje dokładnie przetestowane, wysokiej jakości produkty przeznaczone do pomiaru ciężaru, ciśnienia krwi, temperatury ciała i tętna, a także przyrządy do łagodnej terapii, masażu, inhalacji i ogrzewania.

Z poważaniem,
Zespół Beurer

Zastosowanie

Ta lampa rozgrzewająca na podczerwień jest przeznaczona tylko do naświetlania ciała człowieka. Naświetlanie światłem podczerwonym powoduje przetransportowanie do niego ciepła. Naświetlone ciało staje się lepiej ukrwione. Od wielu lat powszechnie wiadomo, że ciepło łagodzi dolegliwości i w wielu przypadkach uśmierza ból. Takie ciepło zapewnia w szczególnie skuteczny sposób lampa na podczerwień, której promieniowanie podczerwone wnika przez skórę głęboko w tkankę.







W komplecie: Lampa na podczerwień
Ta instrukcja obsługi

Wskazówka: Ograniczenie gwarancji

Dołączona żarówka podczerwieni nie jest (podobnie jak wszystkie świetlówki) objęta gwarancją.

2. Objąsnienie symboli

W instrukcji obsługi lub na urządzeniu użyto następujących symboli.

	Należy przestrzegać instrukcji obsługi		Chronić przed wilgocią
	Urządzenie klasy ochronności II	 Wskazówka	Ważne informacje
	Uwaga, gorąca powierzchnia		Producent
 Ostrzeżenie	Ostrzeżenie przed niebezpieczeństwem obrażeń ciała lub utraty zdrowia.		Utylizacja zgodnie z dyrektywą WE w sprawie zużytego sprzętu elektrycznego i elektronicznego – WEEE (Waste Electrical and Electronic Equipment)
 Uwaga	Ostrzeżenie przed niebezpieczeństwem uszkodzenia urządzenia/akcesoriów.		Odstęp między lampą rozgrzewającą na podczerwień a oświetlaną częścią ciała
	Kod partii towaru		Zgodność produktu z rosyjskimi standardami

	Oznaczenie CE		
--	---------------	--	--

3. Wskazówki

Należy dokładnie przeczytać i zachować niniejszą instrukcję obsługi, przechowywać ją w miejscu dostępnym dla innych użytkowników i przestrzegać podanych w niej wskazówek.

Wskazówki dotyczące bezpieczeństwa

Ostrzeżenie

- Ta lampa rozgrzewająca na podczerwień jest przeznaczona tylko do naświetlania ciała człowieka.
- Przed użyciem należy upewnić się, że urządzenie i akcesoria nie wykazują żadnych widocznych uszkodzeń i że wszystkie elementy opakowania zostały usunięte. W razie wątpliwości należy zaprzestać korzystania z urządzenia oraz zwrócić się do przedstawiciela handlowego lub działu obsługi klienta na podany adres.
- Urządzenie należy postawić na równym podłożu w bezpiecznym miejscu.
- Obudowa lampy oraz lampa rozgrzewająca na podczerwień bardzo mocno się nagrzewają podczas pracy. Dotknięcie grozi oparzeniem! Przed dotknięciem zawsze pozostawić lampę do schłodzenia.
- Odstęp, który należy zachować pomiędzy palnymi przedmiotami a lampą rozgrzewającą na podczerwień, wynosi co najmniej 1,0 m. Urządzenia nie należy wieszac na ścianie lub na suficie.
- Urządzenie może być zasilane tylko napięciem zgodnym z podanym na tabliczce znamionowej.
- Urządzenia nie należy zanurzać w wodzie, a także nie należy go stosować w wilgotnych pomieszczeniach.
- Urządzenia nie mogą obsługiwać osoby (włącznie z dziećmi) o ograniczonej sprawności fizycznej, ruchowej oraz umysłowej lub z brakiem doświadczenia i/lub wiedzy, chyba że (w celu zachowania bezpieczeństwa) znajdują się one pod nadzorem odpowiedniej osoby lub otrzymały instrukcje, w jaki sposób korzystać się z urządzenia.
- Należy uważać, aby dzieci nie bawiły się urządzeniem.
- Czyszczenie i konserwacja urządzenia nie mogą być przeprowadzane przez dzieci, chyba że znajdują się one pod opieką osoby dorosłej.
- Urządzenia nie należy stosować u osób niewrażliwych na ciepło. Wrażliwość na ciepło może zostać ograniczona lub zwiększona w następujących przypadkach:
 - u pacjentów cierpiących na cukrzycę,
 - u osób z ospałością, demencją lub zakłóceniami koncentracji,
 - u osób z chorobowymi zmianami skórnymi,
 - u osób posiadających blizny w obszarze używania urządzenia,
 - u osób z alergią,
 - u dzieci i u starszych osób,
 - po zażyciu leków lub spożyciu alkoholu.
- W przypadku toczącego się ostrego procesu zapalnego naświetlanie powinno się przeprowadzać dopiero po konsultacji z lekarzem.
- Należy ograniczać czas stosowania urządzenia i kontrolować reakcję skóry.
- Leki, kosmetyki lub artykuły spożywcze mogą czasem spowodować nadmierną reakcję skóry bądź reakcję alergiczną. W takiej sytuacji naświetlanie należy niezwłocznie przerwać.
- Nigdy nie zasypiać podczas naświetlania!
- Zbyt długotrwałe stosowanie może spowodować poparzenie skóry.
- Nie dotykać lub nie wykręcać lampy rozgrzewającej na podczerwień, gdy kabel zasilający jest podłączony.
- Dzieci nie potrafią rozpoznać zagrożeń wynikających z używania urządzeń elektrycznych. Dlatego należy zadbać o to, aby korzystały one z urządzenia wyłącznie pod opieką dorosłych.
- Urządzenie może zostać uruchomione wyłącznie pod nadzorem dorosłych.
- Opakowanie należy przechowywać w miejscu niedostępnym dla dzieci (niebezpieczeństwo uduszenia!).
- W stanie podgrzanym nie wolno zakrywać urządzenia lub przechowywać go w opakowaniu.
- Przed dotknięciem urządzenia należy zawsze wyciągnąć wtyczkę i zaczekać, aż urządzenie ostygnie.
- Po podłączeniu do zasilania nie należy dotykać urządzenia wilgotnymi rękami; nie może ono również zostać ochlapanie wodą. Można je uruchomić tylko i wyłącznie wtedy, gdy jest całkowicie suche.
- Urządzenie należy chronić przed silnymi wstrząsami. Dotyczy to także wstrząsów powstałych wskutek niedelikatnego ustawienia.
- Wtyczki nie należy wyciągać z gniazda sieciowego, ciągnąc za kabel.
- W przypadku uszkodzeń lub zakłóceń w pracy urządzenia należy natychmiast odłączyć je od zasilania.
- Jeśli kabel zasilający urządzenia uległ uszkodzeniu, musi zostać wymieniony przez producenta lub w autoryzowanym punkcie obsługi klienta w celu uniknięcia ewentualnych obrażeń.

- Tylko wtedy, gdy wtyczka zostanie wyjęta z gniazda sieciowego, można być pewnym, że zasilanie zostało odłączone.
- Istnieje niebezpieczeństwo uduszenia niemowląt i dzieci poprzez zaplątanie się w przewód sieciowy.

Wskazówki ogólne

⚠ Uwaga

- Produkt nie jest przeznaczony do oświetlania pomieszczeń w domu.
- Urządzenie nie jest przystosowane do użytku komercyjnego lub klinicznego, lecz wyłącznie do użytku prywatnego!
- W przypadku wątpliwości co do wpływu terapii na zdrowie należy zawsze zasięgnąć porady lekarza.
- Przed użyciem urządzenia należy usunąć wszelkie pozostałości opakowania.
- Światłówki nie podlegają gwarancji.

Naprawa

⚠ Uwaga

- W żadnym wypadku nie wolno otwierać urządzenia. Nie należy samodzielnie naprawiać urządzenia. Grozi to poważnymi obrażeniami. Nieprzestrzeganie powyższych zasad powoduje utratę gwarancji.
- W celu naprawy należy zwrócić się do serwisu lub autoryzowanego dystrybutora.

4. Opis urządzenia

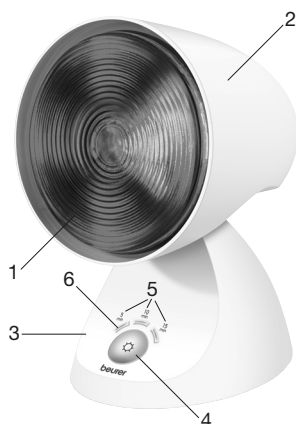

1. Światłówka
2. Osłona lampy
3. Nóżka
4. Przycisk włączania/wyłączania + przycisk minutnika
5. Wskaźnik LED minutnika
6. Pierwsza dioda LED = kontrolka gotowości / tryb czuwania

5. Uruchomienie

Instalacja

Wyjmij urządzenie z opakowania. Przed użyciem urządzenia usuń całe opakowanie. Przed użyciem sprawdź, czy lampa rozgrzewająca na podczerwień jest całkowicie wkręcona. Ustaw urządzenie na równym podłożu. Urządzenie posiada regulowaną osłonę lampy. Ustaw osłonę lampy wg indywidualnych potrzeb.

Zasilanie sieciowe

Urządzenie można podłączyć tylko do sieci o napięciu podanym na tabliczce znamionowej.

ⓘ Wskazówka:

- W pobliżu miejsca stosowania powinno znajdować się gniazdo sieciowe.
- Kabel sieciowy należy położyć tak, aby uniemożliwić ewentualne potknięcie się o niego.

6. Obsługa

1	Włączanie lampy ► Starannie umieścić wtyczkę w gnieździe sieciowym. Po umieszczeniu wtyczki zaczniesz migać dioda LED „5 min”. Jest to kontrolka gotowości (tryb czuwania). Nacisnąć jeden raz przycisk włączania/wyłączania (4), aby włączyć lampę.								
2	Korzystanie ze światła Podczas naświetlania twarzy mieć oczy zamknięte, aby uniknąć obrażeń oczu (nie patrzeć bezpośrednio w światło podczerwone). Zalecany czas trwania zabiegu wynosi maksymalnie 15 minut i powinien być ograniczony do maksymalnie dwóch zabiegów dziennie. Na początek zalecamy krótszy czas naświetlania. Jednakże skóra niektórych osób także w przypadku prawidłowego stosowania urządzenia może wykazywać nadmierną reakcję na promieniowanie ciepłe (np. silnym zaczerwienieniem, pęcherzami, swędzeniem lub silnym poceniem się) bądź reakcję alergiczną.								
3	Wskazanie LED/minutnik Lampa na podczerwień IL 35 wskazuje za pomocą 3 diod LED aktualny czas trwania zabiegu. Czas zabiegu można ustawić na jeden z 3 następujących poziomów. Aby przełączyć minutnik, należy nacisnąć przycisk włączania/wyłączania (4) do momentu, aż pojawi się odpowiedni czas minutnika. Czasy przedstawiają się następująco: <table border="1" data-bbox="140 587 610 738"><thead><tr><th>Czas stosowania</th><th>Liczba świecących diod LED</th></tr></thead><tbody><tr><td>5 minut</td><td>1</td></tr><tr><td>10 minut</td><td>2</td></tr><tr><td>15 minut</td><td>3</td></tr></tbody></table> Po upływie ustawionego czasu stosowania lampa wyłącza się automatycznie. Aby wcześniej wyłączyć ręcznie lampę, należy nacisnąć raz lub nacisnąć kilkakrotnie przycisk włączania/wyłączania (4) do momentu, aż dioda LED „5 min” będzie migać, inne diody będą wyłączone, a lampa zgaśnie.	Czas stosowania	Liczba świecących diod LED	5 minut	1	10 minut	2	15 minut	3
Czas stosowania	Liczba świecących diod LED								
5 minut	1								
10 minut	2								
15 minut	3								
4	Na co należy zwrócić uwagę Odległość pomiędzy lampą rozgrzewającą na podczerwień a oświetlaną częścią ciała powinna wynosić co najmniej 80 cm Zasadniczo obowiązują: Kontroluj regularnie naświetlane części ciała. W przypadku wystąpienia symptomów nadwrażliwości lub reakcji alergicznej niezwłocznie zakończ naświetlanie i skonsultuj się z lekarzem.								
5	Wyłączanie lampy UWAGA! Po użyciu lampa jest gorąca. Najpierw wystarczająco długo schładzać lampę, przed jej uprzątnięciem i/ lub zapakowaniem! Należy zwrócić uwagę, aby kabel zasilania nie był owinięty wokół lampy podczerwieni ani podczas przechowywania, ani podczas pracy. Po użyciu wyjmij wtyczkę z gniazdka, aby całkowicie wyłączyć urządzenie.								

7. Wymiana lampy rozgrzewającej na podczerwień

Przed każdym czyszczeniem i przy wymianie lampy rozgrzewającej na podczerwień urządzenie należy wyłączyć, wyjąć wtyczkę i poczekać, aż urządzenie ostygnie.

Lampę wymieniać tylko na lampę tego samego typu.

Wymienna lampa/Typ:	Dane techniczne:	Numer artykułu:
Infrared PAR 38 (150 W)	230 V ~ 50 Hz	616.51

⚠ Ostrzeżenie

- Nie dotykać lub nie wykręcać lampy rozgrzewającej na podczerwień, gdy kabel zasilający jest podłączony.
- Urządzenie należy odłączyć od źródła prądu, aby uniknąć porażenia prądem.
- Aby chronić środowisko naturalne, nie należy utylizować urządzenia wraz z innymi odpadami domowymi.

8. Czyszczenie i pielęgnacja urządzenia

Urządzenie i akcesoria należy od czasu do czasu wyczyścić.

⚠ Uwaga

W celu zapobiegania nieprzyjemnemu zapachowi ze względu na nitki i kurz zalecamy regularne czyszczenie urządzenia w następujący sposób:

- Przed każdym czyszczeniem i przy wymianie lampy rozgrzewającej na podczerwień urządzenie należy wyłączyć, wyjąć wtyczkę i poczekać, aż ostygnie.
- Należy uważać, aby do wnętrza urządzenia nie dostała się woda!
- Nie myć urządzenia w zmywarce!
Do czyszczenia należy używać lekko wilgotnej szmatki, na którą można w razie potrzeby nałożyć odrobinę środka do czyszczenia.
- Nie należy używać silnych środków czyszczących ani zanurzać urządzenia w wodzie.
Po podłączeniu do zasilania nie należy dotykać urządzenia wilgotnymi rękami; nie może ono również zostać ochlapane wodą.
- Można je uruchomić tylko i wyłącznie wtedy, gdy jest całkowicie suche.

9. Utylizacja

Ze względu na ochronę środowiska naturalnego po zakończeniu okresu eksploatacji urządzenia nie należy wyrzucać wraz ze zwykłymi odpadami domowymi.

Utylizację należy zlecić w odpowiednim punkcie zbiórki w danym kraju. Urządzenie należy zutylizować zgodnie z dyrektywą WE o zużytych urządzeniach elektrycznych i elektronicznych – WEEE (Waste Electrical and Electronic Equipment).

W razie pytań należy zwrócić się do odpowiedniej instytucji odpowiedzialnej za utylizację.



10. Dane techniczne

Zasilanie sieciowe	220–230 V ~ / 50–60 Hz
Pobór mocy	150 W
Wymiary (S x W x G)	145 x 220 x 175 mm
Ciężar	ok. 800 g
Warunki eksploatacji	Temperatura: od +5°C do +35°C, względna wilgotność powietrza: 15%–93%
Warunki przechowywania i transportu	Temperatura: od -25°C do +70°C, względna wilgotność powietrza: do 93%
Zużycie w trybie czuwania	< 0,5 W

Inhoud

1. Kennismaking..... 43	7. Vervangen van de infraroodwarmtelamp..... 46
2. Verklaring van de symbolen 43	8. Apparaat reinigen en onderhouden 47
3. Aanwijzingen 44	9. Verwijdering..... 47
4. Beschrijving van het apparaat 45	10. Technische gegevens 47
5. Ingebruikname..... 45	
6. Bediening 46	

1. Kennismaking

Geachte klant,

We zijn blij dat u hebt gekozen voor een product uit ons assortiment. Onze naam staat voor hoogwaardige en grondig gecontroleerde kwaliteitsproducten die te maken hebben met warmte, gewicht, bloeddruk, lichaamstemperatuur, polsslag, zachte therapie, massage en lucht.

Met vriendelijke groet,
Uw Beurer-team

Gebruik













Deze infraroodwarmtestraler dient alleen gebruikt te worden voor het bestralen van het menselijk lichaam. Door bestraling met infraroodlicht wordt warmte naar de mens getransporteerd. De doorbloeding van de bestraalde huid wordt extra gestimuleerd. Het is al geruime tijd bekend dat warmte klachten kan verminderen en in veel gevallen pijn sneller kan verzachten. De warmte van de infraroodlamp is bijzonder effectief, doordat de infraroodstraling door de huid tot diep in het onderliggende weefsel doordringt.

Omvang van de levering: Infraroodlamp
Deze gebruiksaanwijzing

i Aanwijzing: garantiebeperking
De infraroodgloeilamp valt - net als alle lampen - niet onder de garantie.

2. Verklaring van de symbolen

In deze gebruiksaanwijzing of op het apparaat worden de volgende symbolen gebruikt.

	Gebruiksaanwijzing in acht nemen		Niet blootstellen aan vocht
	Apparaat uit veiligheidsklasse II	 Aanwijzing	Verwijzing naar belangrijke informatie
	Let op, heet oppervlak		Fabrikant
 Waarschuwing	Waarschuwing voor situaties met verwondingsrisico's of gevaar voor uw gezondheid		Verwijder het apparaat conform de EU-richtlijn voor afgedankte elektrische en elektronische apparatuur – WEEE (Waste Electrical and Electronic Equipment)
 Let op	Waarschuwing voor mogelijke schade aan het apparaat of de toebehoren		Afstand tussen de infraroodwarmtestraler en het bestraalde lichaamsdeel
	Chargecode		Conformiteit van de producten met Russische standaarden

	CE-markering		
--	--------------	--	--

3. Aanwijzingen

Neem deze gebruiksaanwijzing aandachtig door, bewaar deze voor later gebruik, laat deze ook door andere gebruikers lezen en neem alle aanwijzingen in acht.

Veiligheidsrichtlijnen

Waarschuwing

- Deze infraroodwarmtestraler dient alleen gebruikt te worden voor het bestralen van het menselijk lichaam.
- Alvorens het apparaat te gebruiken, moet worden gecontroleerd of het apparaat en de toebehoren zichtbaar beschadigd zijn en moet al het verpakkingsmateriaal worden verwijderd. Wij adviseren u het apparaat bij twijfel niet te gebruiken en contact op te nemen met de verkoper of met de betreffende klantenservice.
- Zorg ervoor dat het apparaat altijd stevig en recht staat.
- De behuizing van de lamp en de infraroodwarmtestraler wordt tijdens het gebruik erg heet. Bij aanraking kunt u brandwonden oplopen! Laat de lamp eerst afkoelen voordat u hem aanraakt.
- De minimale afstand tussen brandbare voorwerpen en de infraroodwarmtestraler moet altijd minstens 1,0 m zijn. Hang het apparaat niet aan de muur of het plafond.
- Het apparaat mag alleen op de op het typeplaatje aangegeven netspanning worden aangesloten.
- Dompel het apparaat niet onder in water en gebruik het niet in vochtige ruimten.
- Dit apparaat mag niet worden gebruikt door personen (waaronder kinderen) met een beperkt fysiek, zintuiglijk of geestelijk vermogen of gebrek aan ervaring of kennis. Gebruik door deze personen is alleen toegestaan wanneer het plaatsvindt onder toezicht van een voor hun veiligheid verantwoordelijke persoon, of wanneer zij van deze persoon aanwijzingen hebben ontvangen over het gebruik van het apparaat.
- Er dient toezicht te worden gehouden op kinderen, zodat zij niet met het apparaat spelen.
- Het apparaat mag niet door kinderen worden gereinigd of onderhouden, tenzij dit onder toezicht gebeurt.
- Gebruik het apparaat niet bij mensen die ongevoelig zijn voor hitte.
Het gevoel voor warmte kan in de volgende gevallen hoger of lager zijn:
 - bij diabetici,
 - bij personen met slaperigheid, dementie of concentratiestoornissen,
 - bij personen met huidveranderingen door ziekte,
 - bij personen met littekens op de te behandelen plek,
 - bij personen met allergieën,
 - bij kinderen en ouderen,
 - na inname van medicijnen of alcohol.
- Bij acute ontstekingen moet eerst een arts geraadpleegd worden voordat er bestraald wordt.
- Gebruik het apparaat nooit te lang en controleer hoe uw huid op het apparaat reageert.
- Medicijnen, cosmetica of voedingsmiddelen kunnen onder bepaalde omstandigheden leiden tot een overgevoelige of allergische reactie van de huid. Indien dat gebeurt moet u de bestraling meteen beëindigen.
- Zorg ervoor dat u tijdens een bestraling niet in slaap valt!
- Te lang gebruik kan leiden tot verbranding van de huid.
- Raak de infraroodwarmtestraler niet aan en schroef hem niet uit elkaar als het netsnoer aangesloten is.
- Kinderen herkennen de gevaren van elektrische apparaten niet. Zorg ervoor dat kinderen het apparaat niet zonder toezicht gebruiken.
- Gebruik het apparaat alleen onder toezicht.
- Houd verpakkingsmateriaal buiten bereik van kinderen (verstikkingsgevaar).
- Het apparaat mag als het nog warm is niet worden bedekt of in de verpakking worden bewaard.
- Trek altijd de stekker uit het stopcontact en laat het apparaat afkoelen voordat u het aanraakt.
- Het apparaat mag niet met natte handen worden aangeraakt als het is aangesloten. Er mag geen water op het apparaat terechtkomen. Gebruik het apparaat alleen als het volledig droog is.
- Bescherm het apparaat tegen harde schokken. Hiertoe behoort ook het hard neerzetten van het apparaat.
- Trek de stekker niet aan het snoer uit het stopcontact.
- Trek de stekker van het apparaat onmiddellijk uit het stopcontact in geval van defecten of storingen.
- Als het netsnoer van het apparaat is beschadigd, moet het door de fabrikant of een geautoriseerd servicepunt worden vervangen om verwondingen te voorkomen.
- De scheiding van het stroomnet is uitsluitend gewaarborgd als de netstekker uit het stopcontact is gehaald.
- Baby's en kinderen kunnen verstrengeld raken in het netsnoer.

Algemene aanwijzingen

⚠ Let op

- Het product is niet geschikt voor het verlichten van ruimten in huis.
- Dit apparaat is niet bestemd voor commercieel gebruik of gebruik in de medische sector. Het apparaat is uitsluitend bedoeld voor privégebruik.
- Raadpleeg bij elke twijfel met betrekking tot de gezondheid uw huisarts.
- Verwijder voor gebruik alle verpakkingsmateriaal.
- Lampen vallen niet onder de garantie.

Reparatie

⚠ Let op

- Open het apparaat in geen enkel geval. Probeer het apparaat niet zelf te repareren. Dit kan leiden tot ernstige verwondingen. Wanneer u deze instructie niet in acht neemt, vervalt de garantie.
- Ga voor onderhoud of reparaties naar een servicepunt of een erkende dealer.

4. Beschrijving van het apparaat

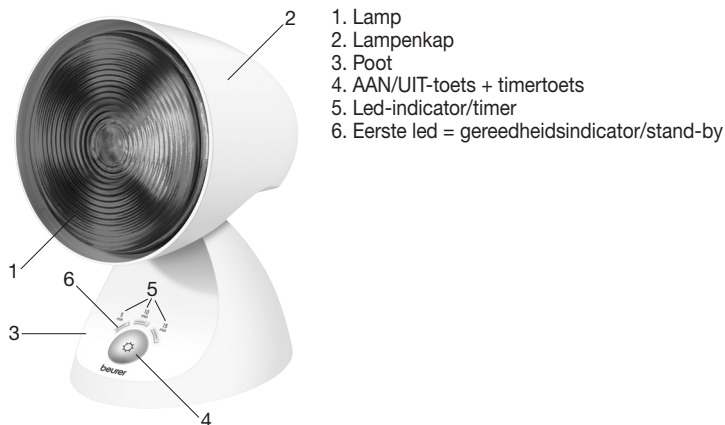

5. Ingebruikname

Opstellen

Haal het apparaat uit de verpakking. Verwijder voordat u het apparaat gaat gebruiken alle verpakkingsmaterialen. Controleer voor gebruik of de infraroodwarmtestraler volledig in elkaar is geschroefd. Plaats het apparaat op een vlakke ondergrond. Het apparaat heeft een verstelbare lampenkap. De stand van de lampenkap kan naar uw eigen wensen ingesteld worden.

Netaansluiting

Sluit het apparaat alleen aan op de netspanning die op het typeplaatje wordt aangegeven.

ⓘ Aanwijzing:

- Zorg ervoor dat er een stopcontact in de buurt is van de plek waar u het apparaat plaatst.
- Zorg ervoor dat het netsnoer geen struikelgevaar vormt.

6. Bediening

1	Lamp inschakelen ▶ Steek de stekker volledig in het stopcontact voor een goede verbinding met het lichtnet. Nadat u de stekker in het stopcontact hebt gestoken, knippert de led "5 min". Dit is de gereedheidsindicator (stand-by). Druk een keer op de AAN/UIT-toets (4) om de lamp in te schakelen.								
2	Behandeling Sluit bij het bestralen van het gezicht steeds uw ogen om letsel aan uw ogen te vermijden en kijk nooit direct in het infraroodlicht. De aanbevolen behandelingsduur bedraagt max. 15 minuten en er mogen max. 2 behandelingen per dag worden uitgevoerd. Wij adviseren om in het begin een kortere bestralingsduur aan te houden. De huid van bepaalde personen kan echter ook bij correct gebruik van het apparaat overgevoelig (bijv. heel erg rood worden, blaarvorming, jeuk, sterk zweten) of allergisch op de warmtestraling reageren.								
3	Led-indicator/timer De infraroodlamp IL 35 geeft de actuele behandelingsduur weer met behulp van 3 leds. Voor de behandelingsduur kunt u een van de volgende 3 standen instellen. Om de timer in te stellen, drukt u op de AAN/UIT-toets (4) tot de gewenste timertijd brandt. De tijden zijn als volgt ingedeeld: <table border="1"><thead><tr><th>Behandelingsduur</th><th>Aantal brandende leds</th></tr></thead><tbody><tr><td>5 minuten</td><td>1</td></tr><tr><td>10 minuten</td><td>2</td></tr><tr><td>15 minuten</td><td>3</td></tr></tbody></table> Na afloop van de ingestelde behandelingsduur wordt de lamp automatisch uitgeschakeld. Druk om de lamp met de hand eerder uit te schakelen een of meer keer op de AAN/UIT-toets (4) tot alleen nog de led "5 min" knippert, de andere leds uit zijn en de warmtestraler uitgaat.	Behandelingsduur	Aantal brandende leds	5 minuten	1	10 minuten	2	15 minuten	3
Behandelingsduur	Aantal brandende leds								
5 minuten	1								
10 minuten	2								
15 minuten	3								
4	Waar u op moet letten De afstand tussen de infraroodwarmtestraler en het bestraalde lichaamsdeel mag niet minder zijn dan de volgende waarde: minstens 80 cm. In principe geldt: Controleer de bestraalde huid regelmatig. Beëindig de behandeling direct bij overgevoelige of allergische reacties en raadpleeg een arts.								
5	Lamp uitschakelen LET OP! De lamp is na het gebruik heet. Laat de lamp eerst voldoende afkoelen voordat u deze opruimt en/of verpakt. Let erop dat het netsnoer voor het opbergen of tijdens het gebruik niet rond de IR-lamp gewikkeld wordt. Trek de stekker na het gebruik uit het stopcontact om het apparaat volledig uit te schakelen.								

7. Vervangen van de infraroodwarmtelamp

Voorafgaand aan elke reiniging en bij het verwisselen van de infraroodwarmtelamp moet het apparaat uitgeschakeld en afgekoeld en de stekker uit het stopcontact getrokken zijn.

Let erop dat alleen infraroodwarmtelampen van hetzelfde type gebruikt mogen worden.

Reservelamp/type:	Technische gegevens:	Artikelnummer:
Infrarood PAR 38 (150 W)	230 V ~ 50 Hz	616.51

Waarschuwing

- Raak de infraroodwarmtestraler niet aan en schroef hem niet uit elkaar als het netsnoer aangesloten is.
- Koppel het apparaat los van het lichtnet om elektrische schokken te voorkomen.
- In het belang van het milieu mag het apparaat niet met het huisvuil worden weggegooid.

8. Apparaat reinigen en onderhouden

Het apparaat moet van tijd tot tijd worden schoongemaakt.

Let op

Om het ontstaan van geurtjes door pluïsjes en stof tegen te gaan, adviseren wij u het apparaat regelmatig als volgt te reinigen:

- Voorafgaand aan elke reiniging en bij het verwisselen van de infraroodwarmtelamp moet het apparaat uitgeschakeld en afgekoeld en de stekker uit het stopcontact getrokken zijn.
- Zorg ervoor dat er geen water in het apparaat terechtkomt!
- Reinig het apparaat niet in een vaatwasmachine!
U kunt het apparaat schoonmaken met een vochtige doek. U kunt indien nodig wat afwasmiddel toevoegen.
- Gebruik geen bijtende schoonmaakmiddelen en houd het apparaat nooit onder water.
Het apparaat mag niet met natte handen worden aangeraakt als het is aangesloten. Er mag geen water op het apparaat terechtkomen.
- Gebruik het apparaat alleen als het volledig droog is.

9. Verwijdering

Met het oog op het milieu mag het apparaat aan het einde van zijn levensduur niet met het gewone huisvuil worden weggegooid.

U kunt het apparaat inleveren bij gespecialiseerde verzamelpunten in uw land. Verwijder het apparaat conform de EU-richtlijn voor afgedankte elektrische en elektronische apparatuur – WEEE (Waste Electrical and Electronic Equipment).



Voor meer informatie kunt u contact opnemen met de verantwoordelijke instanties voor afvalverwijdering in uw gemeente.

10. Technische gegevens

Netaansluiting	220-230 V~ / 50-60 Hz
Energieverbruik	150 W
Afmetingen (b x h x d)	145 x 220 x 175 mm
Gewicht	ca. 800 g
Gebruiksvoorwaarden	Temperatuur: +5 °C tot +35 °C; relatieve luchtvochtigheid: 15%-93%
Opslag- en transportvoorwaarden	Temperatuur: -25 °C tot +70 °C; relatieve luchtvochtigheid: max. 93%
Verbruik stand-by	< 0,5 watt

Conteúdo

1. Conhecer o equipamento.....	48	7. Substituição do irradiador de infravermelhos.....	51
2. Explicação dos símbolos.....	48	8. Limpar e conservar o aparelho.....	52
3. Nota.....	49	9. Eliminação	52
4. Descrição do aparelho	50	10. Dados técnicos.....	52
5. Colocação em funcionamento	50		
6. Utilização.....	51		

1. Conhecer o equipamento

Estimado(a) cliente:

Agradecemos a preferência que deu à nossa marca ao optar por um produto da nossa gama. A nossa marca é sinónimo de produtos de alta qualidade das áreas calor, peso, tensão arterial, temperatura corporal, pulsação, terapia suave + beleza, massagem e ventilação, submetidos a controlos rigorosos.

Com os melhores cumprimentos,
A sua equipa da Beurer

Aplicação

O irradiador de infravermelhos só se destina à irradiação sobre o corpo humano. A radiação com luz de infravermelhos transporta calor para o ser humano. A pele irradiada obtém uma melhor circulação sanguínea. Sabe-se há muito tempo que o calor ajuda a atenuar dores e acelera a recuperação em muitos casos. A lâmpada de infravermelhos oferece-lhe este calor de uma forma extremamente eficaz, uma vez que a radiação de infravermelhos penetra na pele e alcança o tecido subcutâneo.













Material fornecido: Lâmpada de infravermelhos
Estas instruções de utilização

Nota: Restrição da garantia

A lâmpada de luz infravermelha fornecida não está incluída na garantia, tal como todos os restantes tipos de lâmpadas.

2. Explicação dos símbolos

Nestas instruções de uso e no próprio aparelho é usada a simbologia a seguir indicada.

	Observar as instruções de uso		Proteger da humidade
	Aparelho da classe de proteção II	 Nota	Chamada de atenção para informações importantes.
	Atenção, superfície quente		Fabricante
 Aviso	Advertência para o risco de lesões ou perigos para a sua saúde.		Eliminação de acordo com a diretiva da CE (diretiva REEE), relativa a resíduos de equipamentos elétricos e eletrónicos.
 Atenção	Indicação de segurança alertando para o risco de danos no aparelho e/ou nos acessórios.		Distância entre o irradiador de infravermelhos e a parte do corpo alvo do tratamento
	Código do lote		Conformidade dos produtos com normas russas

	Marcação CE		
--	-------------	--	--

3. Nota

Leia atentamente estas instruções de uso, guarde-as para utilização futura, disponibilize-as a outros utilizadores e respeite as indicações nelas contidas.

Indicações de segurança

⚠ Aviso

- O irradiador de infravermelhos só se destina à irradiação sobre o corpo humano.
- Antes de os usar, assegure-se de que o aparelho e os acessórios não apresentam quaisquer danos visíveis e de que todas as partes da embalagem foram removidas. Em caso de dúvida, não o utilize e dirija-se ao seu revendedor ou ao serviço de assistência técnica indicado.
- Verifique sempre se o seu aparelho está bem assente numa superfície plana.
- A carcaça da lâmpada e o irradiador de infravermelhos aquecem bastante em funcionamento. Qualquer contacto representa um perigo de queimadura! Antes de lhe tocar, deixar sempre arrefecer a lâmpada.
- A distância mínima a respeitar entre objetos inflamáveis e o irradiador de infravermelhos é de 1,0 m. Não suspenda o aparelho na parede nem no teto.
- O aparelho só pode ser ligado a uma rede elétrica com a tensão de rede especificada na chapa de características.
- Nunca mergulhe o aparelho em água e não o use em recintos expostos à humidade.
- O aparelho não foi concebido para ser usado por pessoas (incluindo crianças) limitadas nas suas faculdades psíquicas, sensoriais ou mentais, nem por pessoas inexperientes e/ou mal informadas, exceto sob a supervisão de uma pessoa responsável pela sua segurança ou que dela recebam instrução sobre a forma correta de utilizar o aparelho.
- As crianças devem ser supervisionadas para assegurar que não brincam com o dispositivo.
- Os trabalhos de limpeza e manutenção que sejam da responsabilidade do utilizador não podem ser realizados por crianças, a não ser sob vigilância.
- Não aplicar em pessoas insensíveis ao calor.
A sensibilidade ao calor pode estar limitada ou aumentada nos seguintes casos:
 - em pacientes diabéticos,
 - em pessoas com sonolência, demência, ou perturbações de concentração,
 - em pessoas com alterações cutâneas patológicas,
 - em pessoas com áreas cutâneas cicatrizadas na área de aplicação,
 - em pessoas com alergias,
 - em crianças e idosos,
 - depois de ter tomado medicamentos ou álcool.
- No caso de processos de inflamação aguda, deve-se consultar um médico antes de se submeter à irradiação.
- Nunca se exponha demasiado tempo à sua radiação e controle as reações da pele.
- Medicamentos, cosméticos ou géneros alimentícios podem, em certas circunstâncias, resultar numa reação hipersensível ou alérgica da pele. Neste caso, terminar imediatamente o tratamento.
- Nunca adormeça durante um tratamento!
- Uma aplicação demasiado prolongada pode causar uma queimadura na pele.
- Não tocar no irradiador de infravermelhos nem desenroscá-lo enquanto o cabo de alimentação estiver ligado à tomada.
- As crianças não reconhecem os perigos que os aparelhos elétricos podem representar. Assegure-se de que o aparelho não é usado por crianças sem vigilância.
- O aparelho só pode ser utilizado sob vigilância.
- Mantenha as crianças afastadas do material da embalagem (perigo de asfixia).
- Enquanto está quente, o aparelho não pode ser tapado ou coberto nem guardado dentro da embalagem.
- Tire sempre primeiro a ficha da fonte de alimentação e deixe o aparelho arrefecer antes de tocar nele.
- O aparelho não deve ser tocado com as mãos húmidas quando estiver ligado. Não pode ser projetada água sobre o aparelho. O aparelho só pode ser utilizado em estado totalmente seco.
- Proteja o aparelho contra impactos significativos. Isso também inclui o manuseamento brusco.
- Não desligue a ficha da tomada puxando pelo cabo de alimentação.
- No caso de defeitos ou falhas de funcionamento, separe o aparelho de imediato da alimentação elétrica.
- Se o cabo de ligação à rede do aparelho estiver danificado, terá de ser substituído pelo fabricante ou por um serviço de assistência ao cliente autorizado, para evitar ferimentos.

- O corte da rede de alimentação só fica garantido se a ficha da fonte de alimentação estiver desligada da tomada.
- Para bebés e crianças existe o risco de se estrangularem por se enrolarem no cabo elétrico.

Indicações gerais

⚠ Atenção

- O produto não é apropriado para a iluminação doméstica.
- Este aparelho não se destina a uso comercial nem clínico, mas exclusivamente para autoaplicação no âmbito privado!
- No caso de existir qualquer dúvida sobre o seu estado de saúde, consulte o seu médico de família!
- Antes de usar o aparelho, todo o material da embalagem tem de ser retirado.
- As lâmpadas incandescentes ficam excluídas da garantia.

Reparação

⚠ Atenção

- Nunca abra o aparelho. Nunca tente reparar o aparelho. A tentativa poderá causar ferimentos graves. Se o fizer, a garantia perderá a sua validade.
- Para fins de reparação, contacte o serviço de assistência ou um revendedor autorizado.

4. Descrição do aparelho

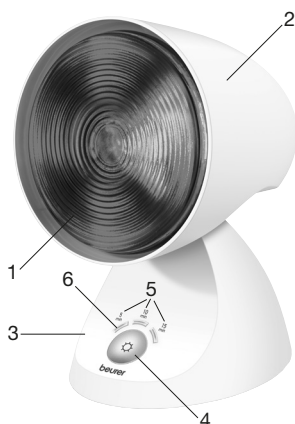

1. Lâmpada
2. Carcaça da lâmpada
3. Base
4. Botão para Ligar/Desligar e botão do temporizador
5. LED indicador do temporizador
6. Primeiro LED = indicador de operacionalidade/standby

5. Colocação em funcionamento

Instalação

Retire o aparelho da embalagem. Antes de usar o aparelho, remova todos os materiais de embalagem. Antes de o usar, certifique-se de que o irradiador de infravermelhos está enroscado com firmeza. Coloque-o sobre uma superfície plana. O aparelho tem uma carcaça de lâmpada orientável. Adapte a inclinação da carcaça da lâmpada segundo a sua preferência pessoal.

Ligação à rede

O aparelho só pode ser ligado a uma rede elétrica com a tensão de rede especificada na chapa de características.

ⓘ Nota:

- Assegure-se de que existe uma tomada elétrica nas proximidades do local de utilização.
- Disponha o cabo de ligação à rede sempre de maneira a que ninguém possa tropeçar nele.

6. Utilização

1	Ligar a lâmpada ▶ Para ficar ligada à rede elétrica, encaixe bem a ficha na tomada. Depois de ligar, o LED pisca "5 min". Trata-se do indicador de operacionalidade (standby). Prima o botão de ligar/desligar (4) uma vez para ligar a lâmpada.								
2	Saborear a luz Ao irradiar sobre a face, fechar sempre bem os olhos, para evitar ferimentos na vista (nunca olhar diretamente para a luz de infravermelhos). O tempo de tratamento máximo recomendado é de 15 minutos e os tratamentos não devem ser mais do que dois por dia, no máximo. Recomendamos que inicialmente opte por um tempo de irradiação mais curto. No entanto, mesmo no caso da utilização correta do aparelho, a pele de algumas pessoas poderá reagir com hipersensibilidade à irradiação com calor (p. ex., vermelhidão acentuada, formação de bolhas, comichão, transpiração intensa) ou com alergia.								
3	Visor LED/temporizador A lâmpada de infravermelhos IL 35 indica a duração de tratamento atual por meio de 3 LEDs. A duração de tratamento pode ser regulada nos seguintes 3 níveis. Para desligar o temporizador, prima o botão de ligar/desligar (4), até o tempo desejado estar iluminado. Os tempos são os seguintes: <table border="1"><thead><tr><th>Tempo de aplicação</th><th>Número de LEDs acesos</th></tr></thead><tbody><tr><td>5 minutos</td><td>1</td></tr><tr><td>10 minutos</td><td>2</td></tr><tr><td>15 minutos</td><td>3</td></tr></tbody></table> Depois de esta duração de aplicação ter decorrido, a lâmpada desliga-se automaticamente. Para desligar a lâmpada manualmente antes de decorrer o tempo, prima o botão de ligar/desligar (4) uma ou várias vezes, até só já estar a piscar o LED "5 min", os outros LEDs estarem apagados e o irradiador se apagar.	Tempo de aplicação	Número de LEDs acesos	5 minutos	1	10 minutos	2	15 minutos	3
Tempo de aplicação	Número de LEDs acesos								
5 minutos	1								
10 minutos	2								
15 minutos	3								
4	O que deve observar A distância entre o irradiador de infravermelhos e a parte do corpo alvo da irradiação não deverá ser inferior aos seguintes valores: no mínimo 80 cm Por princípio, aplica-se o seguinte: Controle regularmente a parte do corpo alvo da irradiação. Se notar qualquer sinal de hipersensibilidade ou reação alérgica, termine imediatamente o tratamento e consulte um médico.								
5	Desligar a lâmpada ATENÇÃO! Depois de ter sido usada, a lâmpada fica quente. Antes de a arrumar e/ou embalar, deixe a lâmpada arrefecer o suficiente! Não se esqueça de que o cabo de alimentação nunca pode ser enrolado em volta da lâmpada de infravermelhos, seja para a guardar, seja em pleno funcionamento. Depois de usar o aparelho, retire a ficha da tomada, para o desligar completamente.								

7. Substituição do irradiador de infravermelhos

Antes de cada limpeza e ao substituir o irradiador de infravermelhos, o aparelho tem de ser desligado e estar frio e a ficha elétrica retirada da tomada.

É favor observar que o irradiador de infravermelhos só pode ser substituído por outro do mesmo modelo original.

Irradiador de substituição/modelo:	Dados técnicos:	Número de artigo:
Infrared PAR 38 (150 W)	230 V ~ 50 Hz	616.51

Aviso

- Não tocar no irradiador de infravermelhos nem desenroscá-lo enquanto o cabo de alimentação estiver ligado à tomada.
- Tire a ficha do aparelho da tomada para evitar o perigo de eletrocussão.
- Por motivos ecológicos, o aparelho não pode ser deixado fora juntamente com o lixo doméstico.

8. Limpar e conservar o aparelho

O aparelho deve ser limpo de vez em quando.

Atenção

Para evitar a formação de odores através de borbotos e poeiras, recomendamos limpar o aparelho regularmente e da seguinte forma:

- Antes de cada limpeza e ao substituir o irradiador de infravermelhos, o aparelho tem de ser desligado e estar frio e a ficha elétrica retirada da tomada.
- Assegure-se de que não entra água no interior do aparelho!
- Não lave o aparelho na máquina de lavar louça!
- Para o limpar, passe com um pano húmido e, se for preciso, use um pouco de detergente.
- Não use produtos de limpeza agressivos e nunca mantenha o produto debaixo de água.
O aparelho não deve ser tocado com as mãos húmidas quando estiver ligado. Não pode ser projetada água sobre o aparelho.
- O aparelho só pode ser utilizado em estado totalmente seco.

9. Eliminação

Por motivos ecológicos, quando estiver inutilizado, o aparelho não pode ser eliminado juntamente com o lixo doméstico.

A eliminação deverá ser feita através dos respetivos pontos de recolha existentes no seu país de residência. Elimine o aparelho de acordo com a diretiva REEE relativa a resíduos de equipamentos elétricos e eletrónicos.



Se tiver qualquer dúvida a este respeito, informe-se junto do serviço municipal responsável pelo tratamento de resíduos.

10. Dados técnicos

Ligação à rede	220-230 V~, 50-60 Hz
Consumo de potência	150 W
Dimensões (L x A x P):	145 x 220 x 175 mm
Peso	aprox. 800 g
Condições de funcionamento	Temperatura: +5 °C a +35 °C; humidade relativa do ar: 15%-93%
Condições de armazenamento e transporte	Temperatura: -25°C a +70°C; humidade relativa do ar: até 93%
Consumo em standby	< 0,5 W

Περιεχόμενα

1. Γνωριμία με τη συσκευή.....	53	7. Αντικατάσταση του λαμπτήρα θερμότητας υπερύθρων	57
2. Επεξήγηση συμβόλων.....	53	8. Καθαρισμόςκαιφροντίδα συσκευής	57
3. Υποδείξεις	54	9. Απόρριψη	57
4. Περιγραφή συσκευής.....	55	10. Τεχνικά στοιχεία.....	57
5. Θέση σε λειτουργία.....	55		
6. Χειρισμός.....	56		

1. Γνωριμία με τη συσκευή

Αγαπητοί πελάτες,

σας ευχαριστούμε που επιλέξατε ένα προϊόν της σειράς προϊόντων μας. Το όνομά μας ταυτίζεται με υψηλών προδιαγραφών προϊόντα, τα οποία υπόκεινται σε λεπτομερείς ελέγχους ποιότητας, στους τομείς θερμότητας, βάρους, αρτηριακής πίεσης, θερμοκρασίας σώματος, σφυγμού, ήπιας θεραπείας, μασάζ και αέρα.

Φιλικά

Η ομάδα της Beurer

Χρήση

Αυτός ο λαμπτήρας θερμότητας υπερύθρων προορίζεται μόνο για ακτινοβολήση του ανθρώπινου σώματος. Μέσω της ακτινοβολήσης με υπέρυθρο φως μεταδίδεται θερμότητα στον άνθρωπο. Το ακτινοβολούμενο δέρμα αιματώνεται ενισχυμένα. Είναι από πολύ παλιά γνωστό το γεγονός, πως η θερμότητα μπορεί να μετριάξει τους πόνους και σε πολλές περιπτώσεις να επιταχύνει την καταπράυνση. Αυτή τη θερμότητα σας προσφέρει με ιδιαίτερα αποτελεσματικό τρόπο η λάμπα υπερύθρων, η υπέρυθρη ακτινοβολία της οποίας διεισδύει βαθιά μέσα από το δέρμα φθάνοντας στον ιστό που βρίσκεται από κάτω.











Παραδοτέα: Λάμπα υπερύθρων
Οι παρούσες οδηγίες χρήσης

❗ Υπόδειξη: Περιορισμός εγγύησης

Η περιεχόμενη λυχνία υπερύθρων δεν περιλαμβάνεται - όπως όλοι οι λαμπτήρες - στην εγγύηση.

2. Επεξήγηση συμβόλων

Στις οδηγίες χρήσης ή στη συσκευή χρησιμοποιούνται τα ακόλουθα σύμβολα.

	Προσοχή στις οδηγίες χρήσης		Προστατεύετε τη συσκευή από την υγρασία
	Συσκευή της κατηγορίας προστασίας II	 Υπόδειξη	Υπόδειξη για σημαντικές πληροφορίες
	Προσοχή, καυτή επιφάνεια		Κατασκευαστής
 Προειδοποίηση	Προειδοποιητική υπόδειξη για κινδύνους τραυματισμού ή κινδύνους για την υγεία σας.		Απορρίψτε τη συσκευή σύμφωνα με την οδηγία της ΕΚ σχετικά με τα απόβλητα ειδών ηλεκτρικού και ηλεκτρονικού εξοπλισμού – WEEE (Waste Electrical and Electronic Equipment)
 Προσοχή	Υπόδειξη ασφαλείας για πιθανές ζημιές στη συσκευή/ στα παρελκόμενα.		Απόσταση μεταξύ λαμπτήρα θερμότητας υπερύθρων και μέρους του σώματος που θερμαίνεται

	Κωδικός παρτίδας		Συμβατότητα των προϊόντων με ρωσικά πρότυπα
	Σήμα CE		

3. Υποδείξεις

Παρακαλούμε διαβάστε προσεκτικά όλες τις παρούσες οδηγίες χρήσης, φυλάξτε τις για μελλοντική χρήση, διαθέστε τις και σε άλλους χρήστες και τηρήστε τις υποδείξεις.

Υποδείξεις ασφαλείας

Προειδοποίηση

- Αυτός ο λαμπτήρας θερμότητας υπερύθρων προορίζεται μόνο για ακτινοβόληση του ανθρώπινου σώματος.
- Πριν από τη χρήση πρέπει να βεβαιώνεστε ότι η συσκευή και τα παρελκόμενα δεν παρουσιάζουν εμφανείς φθορές και έχουν αφαιρεθεί όλα τα υλικά συσκευασίας. Σε περίπτωση αμφιβολιών, μην την χρησιμοποιήσετε και απευθυνθείτε στον έμπορό σας ή στην αναφερόμενη διεύθυνση εξυπηρέτησης πελατών.
- Τοποθετήστε τη συσκευή σε μια σταθερή και επίπεδη βάση.
- Το περιβλήμα της λάμπας και ο λαμπτήρας θερμότητας υπερύθρων θερμαίνονται πολύ έντονα κατά τη λειτουργία. Σε περίπτωση επαφής, υπάρχει κίνδυνος εγκαύματος! Αφήνετε τη λάμπα πάντα να κρυώνει πρώτα, πριν την αγγίξετε.
- Η προς τήρηση απόσταση ανάμεσα σε εύφλεκτα αντικείμενα και στον λαμπτήρα θερμότητας υπερύθρων είναι τουλάχιστον 1,0 m. Μην αναρτάτε τη συσκευή στον τοίχο ή στην οροφή.
- Η συσκευή επιτρέπεται να συνδέεται μόνο με την τάση δικτύου που αναγράφεται στην πινακίδα τύπου.
- Μην βυθίζετε τη συσκευή στο νερό και μην τη χρησιμοποιείτε σε υγρούς χώρους.
- Η συσκευή δεν προορίζεται για χρήση από άτομα (συμπεριλαμβανομένων των παιδιών) με περιορισμένες σωματικές, αισθητήριες ή πνευματικές ικανότητες, είτε λόγω σωματικής ή νοητικής αναπηρίας είτε λόγω έλλειψης πείρας και/ή γνώσεων, εκτός αν αυτά τα άτομα επιτηρούνται από κάποιον άλλο άτομο που είναι υπεύθυνο για την ασφάλειά τους ή έχουν λάβει οδηγίες από αυτό το άτομο σχετικά με τη χρήση της συσκευής.
- Τα παιδιά πρέπει να επιτηρούνται, για να μην παίζουν με τη συσκευή.
- Ο καθαρισμός και η συντήρηση από τον χρήστη δεν επιτρέπεται να εκτελούνται από παιδιά χωρίς επίβλεψη.
- Να μην εφαρμόζεται σε άτομα που δεν αντιλαμβάνονται τη θερμότητα φυσιολογικά.
Η αίσθηση της θερμότητας μπορεί να είναι περιορισμένη ή αυξημένη στις εξής περιπτώσεις:
 - σε διαβητικούς ασθενείς,
 - σε άτομα με υπηλγία, άνοια ή προβλήματα συγκέντρωσης,
 - σε άτομα με μεταβολές του δέρματος που οφείλονται σε ασθένειες,
 - σε άτομα με περιοχές του δέρματος με ουλές στο σημείο εφαρμογής,
 - σε άτομα με αλλεργίες,
 - σε παιδιά και άτομα προχωρημένης ηλικίας,
 - μετά τη λήψη φαρμάκων ή οινόπνευματος.
- Σε περιπτώσεις οξείας φλεγμονής ακτινοβόληση θα πρέπει να πραγματοποιείται μόνο μετά από συνεννόηση με έναν ιατρό.
- Πάντα περιορίζετε τη διάρκεια χρήσης και ελέγχετε την αντίδραση του δέρματος.
- Φάρμακα, καλλυντικά ή τρόφιμα μπορεί να έχουν ως αποτέλεσμα υπερευαίσθητη ή αλλεργική αντίδραση του δέρματος. Η ακτινοβόληση πρέπει να τερματίζεται άμεσα σε τέτοια περίπτωση.
- Δεν επιτρέπεται ποτέ να αποκοιμίστε στη διάρκεια της ακτινοβόλησης!
- Η υπερβολικά παρατεταμένη χρήση μπορεί να προκαλέσει δερματικά εγκαύματα.
- Μην αγγίζετε τον λαμπτήρα θερμότητας υπερύθρων και μην τον ξεβιδώνετε όταν έχει συνδεθεί το καλώδιο ρεύματος.
- Τα παιδιά δεν μπορούν να αναγνωρίσουν τους κινδύνους που μπορεί να προκύψουν από τις ηλεκτρικές συσκευές. Γι' αυτό τον λόγο φροντίζετε ώστε η συσκευή να μην μπορεί να χρησιμοποιηθεί από παιδιά χωρίς επίβλεψη.
- Η συσκευή επιτρέπεται να λειτουργεί μόνο υπό επίβλεψη.
- Φυλάσσετε τη συσκευασία μακριά από τα παιδιά (κίνδυνος ασφυξίας!).
- Μην καλύπτετε τη συσκευή όταν βρίσκεται σε κατάσταση θέρμανσης και μην την αποθηκεύετε συσκευασμένη.
- Τραβάτε πάντα το βύσμα και αφήνετε τη συσκευή να κρυώσει προτού την αγγίξετε.

- Δεν επιτρέπεται να αγγίζετε τη συσκευή όταν είναι συνδεδεμένη. Δεν επιτρέπεται να εκτοξεύεται νερό πάνω στη συσκευή. Η συσκευή επιτρέπεται να λειτουργεί μόνο σε απολύτως στεγνή κατάσταση.
- Προστατεύετε τη συσκευή από δυνατές κρούσεις. Σε αυτές ανήκει και το να την ακουμπάτε κάπου απότομα.
- Μην τραβάτε το καλώδιο για να βγάλετε το βύσμα από την πρίζα.
- Σε περίπτωση βλαβών ή δυσλειτουργιών αποσυνδέετε τη συσκευή αμέσως από τη σύνδεση ηλεκτρικού ρεύματος.
- Αν το καλώδιο ρεύματος της συσκευής έχει υποστεί ζημιά, πρέπει να αντικατασταθεί από τον κατασκευαστή ή από εξουσιοδοτημένο τμήμα εξυπηρέτησης πελατών, για να αποφευχθούν τραυματισμοί.
- Η διακοπή της παροχής ρεύματος είναι εξασφαλισμένη μόνο εφόσον το βύσμα του ρεύματος βγει από την πρίζα.
- Σε βρέφη και παιδιά υπάρχει κίνδυνος στραγγαλισμού λόγω περιτύλιξης στα καλώδια.

Γενικές οδηγίες

⚠ Προσοχή

- Το προϊόν δεν είναι κατάλληλο για φωτισμό χώρων στο σπίτι.
- Αυτή η συσκευή δεν προορίζεται για επαγγελματική ή κλινική χρήση, αλλά αποκλειστικά για ιδιωτική χρήση στο σπίτι.
- Αν έχετε κάθε είδους ανησυχίες για την υγεία σας, επικοινωνήστε με το γιατρό σας!
- Πριν από τη χρήση της συσκευής πρέπει να απομακρύνετε κάθε υλικό συσκευασίας.
- Οι λαμπτήρες εξαιρούνται από την εγγύηση.

Επισκευή

⚠ Προσοχή

- Δεν επιτρέπεται να ανοίγετε τη συσκευή. Μην προσπαθήσετε να επισκευάσετε μόνοι σας τη συσκευή. Ενδέχεται να προκληθούν σοβαροί τραυματισμοί. Σε περίπτωση μη τήρησης, παύει να ισχύει η εγγύηση.
- Για επισκευές απευθυνθείτε στην υπηρεσία εξυπηρέτησης πελατών ή σε εξουσιοδοτημένο αντιπρόσωπο.

4. Περιγραφή συσκευής

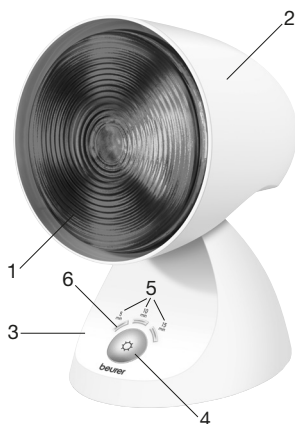

1. Λαμπτήρας
2. Περιβλήμα λάμπας
3. Πόδι
4. Πλήκτρο ενεργοποίησης/απενεργοποίησης + πλήκτρο χρονοδιακόπτη
5. Ένδειξη LED χρονοδιακόπτη
6. Πρώτη LED = ένδειξη ετοιμότητας / Stand-By

5. Θέση σε λειτουργία

Τοποθέτηση

Αφαιρέστε τη συσκευή από τη συσκευασία. Πριν χρησιμοποιήσετε τη συσκευή αφαιρέστε όλα τα υλικά συσκευασίας. Βεβαιωθείτε πριν τη χρήση ότι ο λαμπτήρας θερμότητας υπερύθρων έχει βιδωθεί πλήρως. Τοποθετήστε τη σε επίπεδη επιφάνεια. Η συσκευή έχει ρυθμιζόμενο περιβλήμα λάμπας. Ρυθμίζετε την κλίση του περιβλήματος του λαμπτήρα σύμφωνα με τις δικές σας ανάγκες.

Σύνδεση ρεύματος

Συνδέστε τη συσκευή μόνο με την τάση δικτύου που αναγράφεται στην πινακίδα τύπου.

i Πληροφορία:

- Βεβαιωθείτε ότι υπάρχει πρίζα κοντά στο σημείο τοποθέτησης.
- Περάστε το καλώδιο έτσι, ώστε να μην σκοντάφτει κανένας σε αυτό.

6. Χειρισμός

1	Ενεργοποιήστε τη λάμπα ► Για τη σύνδεση στο ρεύμα, εισάγετε το βύσμα πλήρως στην πρίζα. Μετά τη σύνδεση, αναβοσβήνει η LED "5 min". Εδώ πρόκειται για την ένδειξη ετοιμότητας (Stand-By). Πατήστε το πλήκτρο ενεργοποίησης/απενεργοποίησης (4) μία φορά για να ενεργοποιήσετε τη λάμπα.								
2	Απολαύστε το φως Κατά την ακτινοβολήση του προσώπου, κλείνετε μονίμως τα μάτια για να αποφευχθούν τραυματισμοί των ματιών (μην κοιτάτε απευθείας το υπέρυθρο φως). Η συνιστώμενη διάρκεια θεραπείας είναι μέγ. 15 λεπτά και θα πρέπει να περιορίζεται σε δύο θεραπείες καθημερινά. Στην αρχή συνιστούμε να επιλέγετε μία συντομότερη διάρκεια ακτινοβολήσης. Το δέρμα μεμονωμένων ανθρώπων μπορεί ωστόσο να αντιδρά υπερευαίσθητα στην ακτινοβολία θερμότητας ακόμα και σε σωστή εφαρμογή της συσκευής (π.χ. έντονη ερυθρότητα, σχηματισμός φυσαλίδων, κνησμός, υπερβολική εφίδρωση) ή αλλεργικά.								
3	LED-ένδειξη/χρονοδιακόπτης Η λάμπα υπέρυθρων IL 35 δείχνει την τρέχουσα διάρκεια θεραπείας με τη βοήθεια 3 λυχνιών LED. Ο χρόνος θεραπείας μπορεί να ρυθμιστεί στις ακόλουθες 3 βαθμίδες. Για να ενεργοποιήσετε τον χρονοδιακόπτη, πατήστε το πλήκτρο ενεργοποίησης/απενεργοποίησης (4), μέχρι να ανάψει ο επιθυμητός χρόνος χρονοδιακόπτη. Οι χρόνοι παρουσιάζονται ως εξής: <table border="1" data-bbox="140 767 610 919"><thead><tr><th>Διάρκεια εφαρμογής</th><th>Αριθμός αναμμένων LED</th></tr></thead><tbody><tr><td>5 λεπτά</td><td>1</td></tr><tr><td>10 λεπτά</td><td>2</td></tr><tr><td>15 λεπτά</td><td>3</td></tr></tbody></table> Μετά τη λήξη του ρυθμισμένου χρόνου εφαρμογής απενεργοποιείται αυτόματα η λάμπα. Για να απενεργοποιήσετε πρόωρα χειροκίνητα τη λάμπα, πατήστε μία φορά ή αρκετές φορές το πλήκτρο ενεργοποίησης/απενεργοποίησης (4) μέχρι να αναβοσβήνει μόνο η LED "5 min", οι άλλες LEDs να έχουν σβήσει και ο λαμπτήρας θερμότητας να σβήσει.	Διάρκεια εφαρμογής	Αριθμός αναμμένων LED	5 λεπτά	1	10 λεπτά	2	15 λεπτά	3
Διάρκεια εφαρμογής	Αριθμός αναμμένων LED								
5 λεπτά	1								
10 λεπτά	2								
15 λεπτά	3								
4	Τι να προσέξετε Η απόσταση ανάμεσα στον λαμπτήρα θερμότητας υπέρυθρων και το ακτινοβολούμενο μέλος του σώματος δεν θα πρέπει να είναι μικρότερη από τις εξής τιμές: τουλάχιστον 80 cm Βασικά ισχύει ότι: Ελέγχετε τακτικά το ακτινοβολούμενο σημείο του σώματος. Αν υπάρχουν ενδείξεις υπερευαίσθησίας ή αλλεργικής αντίδρασης, τερματίστε άμεσα τη θεραπεία και συμβουλευθείτε έναν ιατρό.								
5	Σβήσιμο λάμπας ΠΡΟΣΟΧΗ! Η λάμπα είναι καυτή μετά τη χρήση. Αφήστε πρώτα τη λάμπα να κρυώσει αρκετά προτού την μαζέψετε ή την ξανατοποθετήσετε στη συσκευασία της! Προσέξτε ότι το καλώδιο ρεύματος δεν επιτρέπεται να τυλίγεται για φύλαξη ή κατά τη λειτουργία γύρω από τη λάμπα υπέρυθρων! Αποσυνδέστε το βύσμα μετά τη χρήση από την πρίζα, για να απενεργοποιηθεί πλήρως η συσκευή.								

7. Αντικατάσταση του λαμπτήρα θερμότητας υπερύθρων

Πριν από κάθε καθαρισμό ή την αντικατάσταση του λαμπτήρα θερμότητας υπερύθρων πρέπει να απενεργοποιείται η συσκευή, να αποσυνδέεται από το ηλεκτρικό δίκτυο και να είναι κρύα. Προσέξτε ότι επιτρέπεται να χρησιμοποιούνται μόνο ανταλλακτικοί λαμπτήρες θερμότητας υπερύθρων του αυθεντικού τύπου.

Ανταλλακτικός λαμπτήρας θερμότητας/τύπος:	Τεχνικά στοιχεία:	Αριθμός προϊόντος:
Infrared PAR 38 (150 W)	230V ~ 50 Hz	616.51

Προειδοποίηση

- Μην αγγίζετε τον λαμπτήρα θερμότητας υπερύθρων και μην τον ξεβιδώνετε όταν έχει συνδεθεί το καλώδιο ρεύματος.
- Αποσυνδέστε τη συσκευή από την πρίζα προς αποφυγή του κινδύνου ηλεκτροπληξίας.
- Για λόγους προστασίας του περιβάλλοντος, η συσκευή δεν επιτρέπεται να απορριφθεί με τα οικιακά απορρίμματα.

8. Καθαρισμός και φροντίδα συσκευής

Φροντίστε να καθαρίζετε ενίοτε τη συσκευή.

Προσοχή

Για να αποτραπεί ο σχηματισμός δυσάρεστης οσμής από χνούδια και σκόνη συνιστούμε τακτικό καθαρισμό της συσκευής:

- Πριν από κάθε καθαρισμό ή την αντικατάσταση του λαμπτήρα θερμότητας υπερύθρων πρέπει να απενεργοποιείται η συσκευή, να αφαιρείται το βύσμα από την πρίζα και να είναι κρύα.
- Προσέξτε να μην φθάσει νερό στο εσωτερικό της συσκευής!
- Μην καθαρίζετε τη συσκευή στο πλυντήριο πιάτων!
Για τον καθαρισμό χρησιμοποιείτε ένα υγρό πανί στο οποίο, αν χρειαστεί, μπορείτε να βάλετε λίγο απορρυπαντικό.
- Μη χρησιμοποιείτε σκληρά καθαριστικά και μη βάλτε σε καμία περίπτωση τη συσκευή στο νερό. Δεν επιτρέπεται να αγγίζετε τη συσκευή όταν είναι συνδεδεμένη. Δεν επιτρέπεται να εκτοξεύεται νερό πάνω στη συσκευή.
- Η συσκευή επιτρέπεται να λειτουργεί μόνο σε απολύτως στεγνή κατάσταση.

9. Απόρριψη

Για λόγους προστασίας του περιβάλλοντος, η συσκευή στο τέλος της διάρκειας ζωής της δεν επιτρέπεται να απορρίπτεται μαζί με τα οικιακά απορρίμματα.

Η απόρριψη μπορεί να πραγματοποιείται μέσω κατάλληλων σημείων συλλογής στη χώρα σας. Απορρίψτε τη συσκευή σύμφωνα με την οδηγία της ΕΚ σχετικά με τα απόβλητα ειδών ηλεκτρικού και ηλεκτρονικού εξοπλισμού - WEEE (Waste Electrical and Electronic Equipment).

Σε περίπτωση αποριών, απευθυνθείτε στην αρμόδια για την απόρριψη δημοτική υπηρεσία.



10. Τεχνικά στοιχεία

Σύνδεση ρεύματος	220-230 V~ / 50-60 Hz
Κατανάλωση ρεύματος	150 W
Διαστάσεις (Π x Υ x Β)	145 x 220 x 175 mm
Βάρος	περίπ. 800 g
Συνθήκες λειτουργίας	Θερμοκρασία: +5°C έως +35°C, σχετική υγρασία: 15%-93%
Συνθήκες αποθήκευσης και μεταφοράς	Θερμοκρασία: -25°C έως +70°C, σχετική υγρασία: έως 93%
Κατανάλωση σε λειτουργία Stand-By	< 0,5 Watt

